

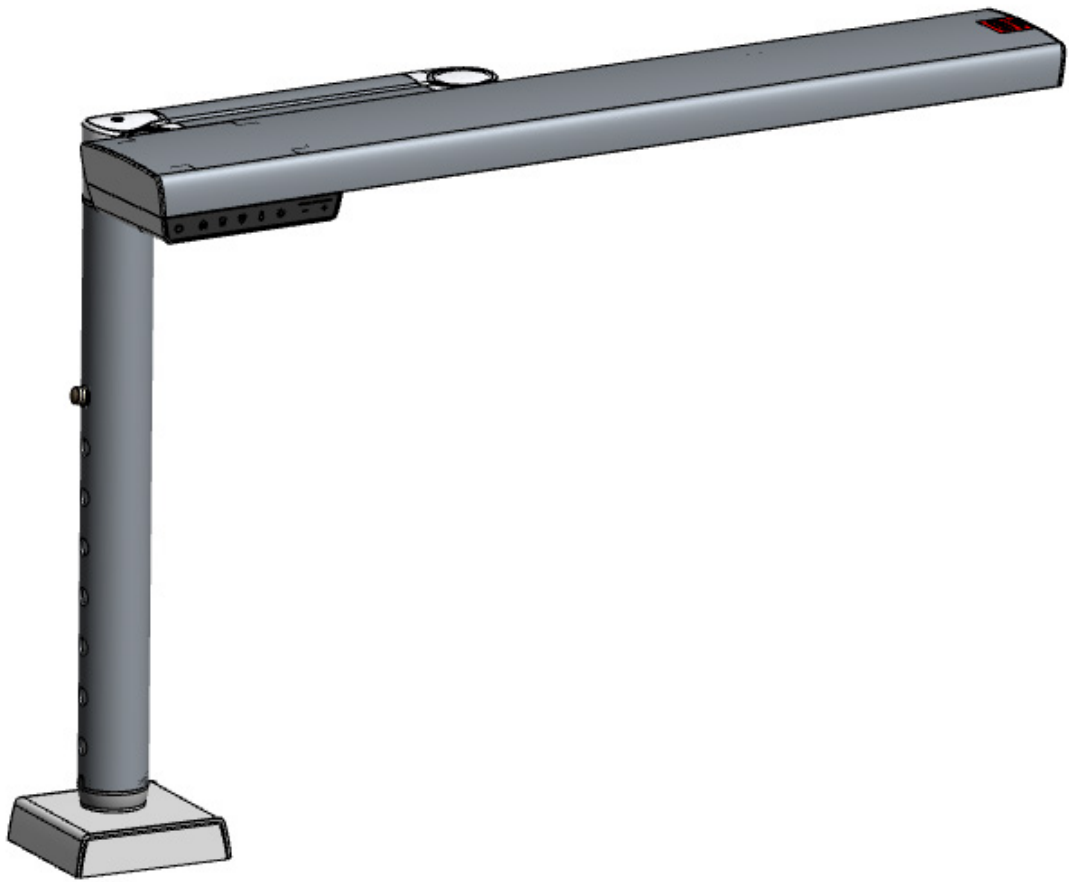

making work easy



- de
- en
- fr
- it
- es
- pt
- tr
- pl
- ja
- ko
- ar
- da
- fi
- no
- sv

LIGHT 1

Quick Start Guide

Made in Germany

21-6028 16092024

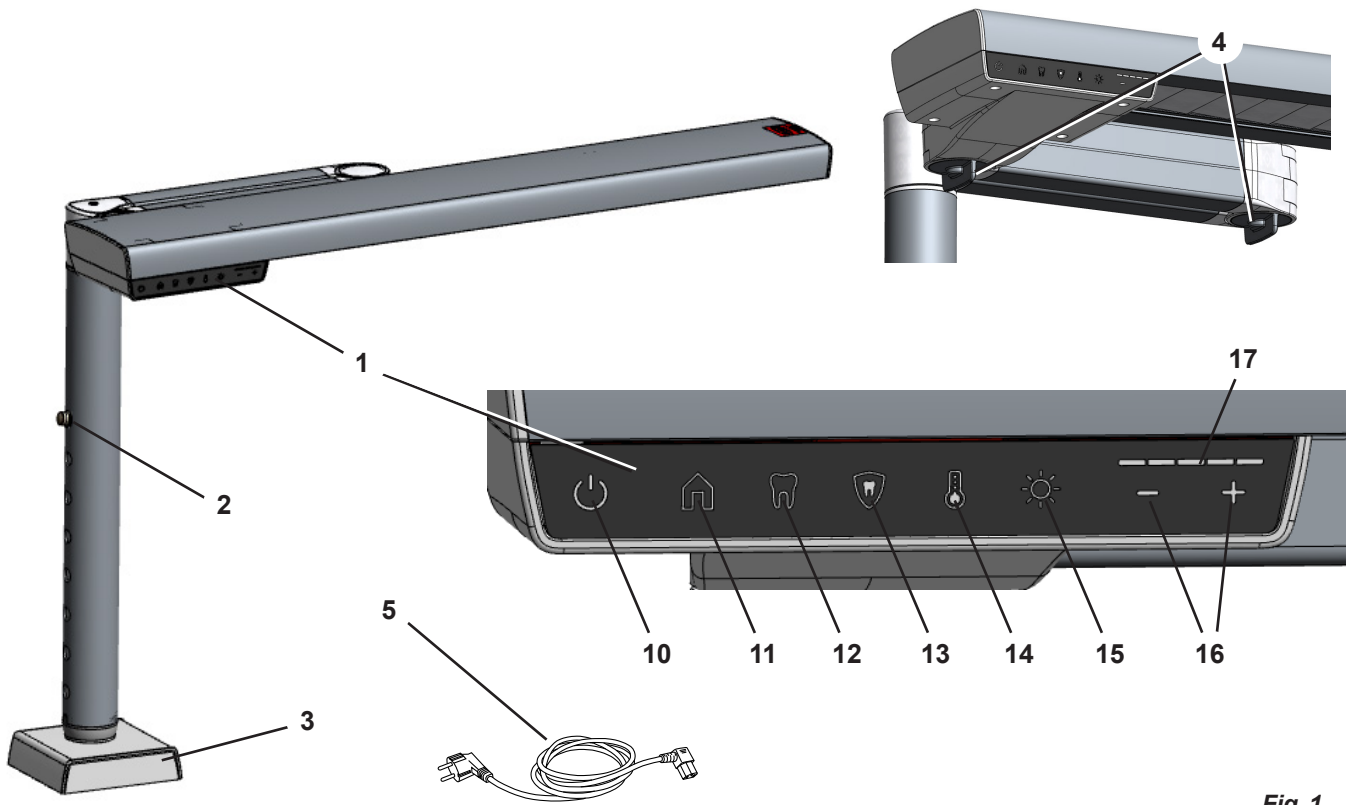

Fig. 1

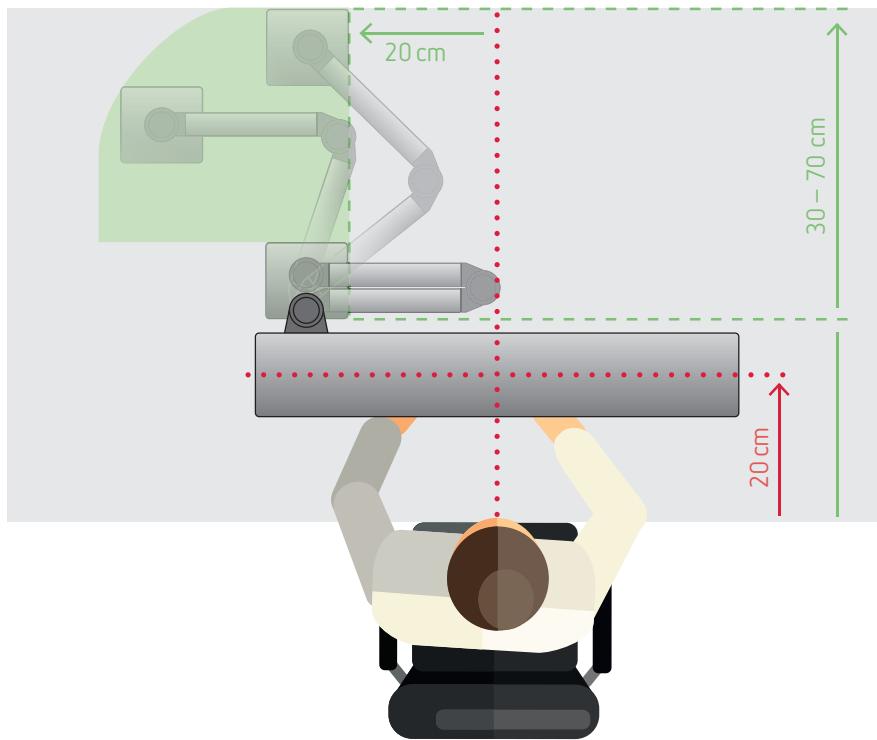

Fig. 2

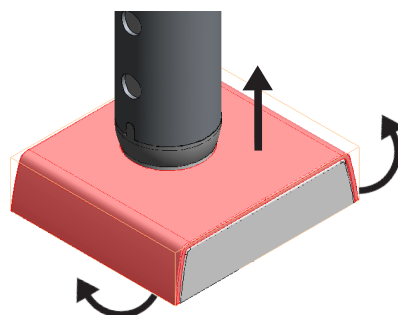

Fig. 3

www.renfert.com/25000600



Hier finden Sie u.a. folgende Dokumente und Informationen zum Download:

- Bedienungsanleitung
- Quick Start Guide
- Ersatzteillisten und Ersatzteilzeichnungen
- Reparaturanleitung
- FAQ's, Ursache und Behebung von Störungen
- How to – Videos
- Konformitätserklärungen

Bitte beachten Sie: Die aufgeführten Dokumente und Informationen sind nicht für alle Produkte erhältlich.

Verwendete Symbole

In dieser Anleitung oder an dem Produkt finden Sie Symbole mit folgender Bedeutung:



Gefahr

Es besteht unmittelbare Verletzungsgefahr. Begleitdokumente beachten!



Elektrische Spannung

Es besteht Gefahr durch elektrische Spannung.



Achtung

Bei Nichtbeachtung des Hinweises besteht die Gefahr der Beschädigung des Produkts.



Hinweis

Gibt einen für die Bedienung nützlichen, die Handhabung erleichternden Hinweis.



Das Produkt entspricht den zutreffenden EU Richtlinien.



Das Produkt unterliegt der EU Richtlinie 2002/96/EG (WEEE Richtlinie).

Weitere Symbole sind bei ihrer Verwendung erklärt.

Sicherheit

Bestimmungsgemäße Verwendung

Das Produkt dient der Beleuchtung von technischen Arbeitsplätzen und ist nicht zur Allgemeinbeleuchtung vorgesehen.

Bedeutung dieser Anleitung

Diese Bedienungsanleitung leitet zum sicheren Verwenden des Produkts an.

Wenn die Bedienungsanleitung nicht beachtet wird, können Unfälle zu lebensgefährlichem Stromschlag, Verletzungen und Schäden führen.

- ⇒ Das Produkt ausschließlich gemäß dieser Bedienungsanleitung verwenden.
- ⇒ Die Bedienungsanleitung beim Produkt zur Verfügung halten.
- ⇒ Die Bedienungsanleitung an alle nachfolgenden Verwender des Produkts weitergeben.

Anforderungen an die Bediener

- ⇒ Das Produkt nur von Personen ab einem Alter von 14 Jahren bedienen lassen, die mit den Vorgehensweisen und Regeln in einem dentaltechnischen Labor vertraut sind und in der Bedienung des Produkts unterwiesen wurden.

Sicherer Zustand des Produkts

Fehlerhafte, gebrochene oder undichte Komponenten können Verletzungen verursachen.

- ⇒ Das Netzkabel, Gehäuse und andere Komponenten wie Anschlussleitungen, Schläuche und Bedienfolie auf Beschädigungen wie beispielsweise Knicke, Risse, Porosität und Alterungserscheinungen prüfen.

- ⇒ Das beschädigte Produkt sofort außer Betrieb nehmen, Netzstecker ziehen. Das Produkt zur Reparatur einschicken oder sicher entsorgen. Bis dahin das Produkt gegen Wiedereinschalten sichern, damit es nicht versehentlich verwendet wird.
- ⇒ Das Produkt keinen mechanischen Stößen aussetzen. Nicht fallen lassen.

Gefahren durch Änderungen und Reparaturen

Unsachgemäße Änderungen und Reparaturen am Produkt können zu Unfällen, Brand und Stromschlag führen.

- ⇒ Das Produkt nur vom Fachhandel reparieren lassen oder einschicken.

Gefahr durch Stromschlag und Brand

Gefahr des elektrischen Schlags und von Brand durch zu hohe Betriebsspannung oder fehlenden Schutzleiter.

- ⇒ Den Netzstecker leicht zugänglich halten.
- ⇒ Das Produkt nur mit einem Netzkabel mit landesspezifischem Steckersystem in Betrieb nehmen. Netzkabel nur von einer elektrotechnischen Fachkraft ändern lassen.
- ⇒ Das Produkt nur in Betrieb nehmen, wenn die Angaben des Typenschilds mit dem Spannungsnetz übereinstimmen.
- ⇒ Das Produkt nur an Steckdosen anschließen, die mit dem Schutzleitersystem verbunden sind.

Gefahr von Augenverletzungen und Hautverletzungen

Blendgefahr!

- ⇒ Nicht direkt in die Leuchte blicken!

Verbrennungsgefahr!

Die Oberfläche der Arbeitsplatzleuchte wird bei Betrieb heiß.

- ⇒ Zum Verstellen Leuchte seitlich fassen!

Produktbeschreibung

Baugruppen und Funktionselemente

siehe Fig. 1 (auf Umschlagseite)

- | | |
|---|--|
| 1 Bedienfeld | 12 Shade mode (voreingestellte Werte von Lichtfarbe und Helligkeit) |
| 2 Höhenverstellung / Arretierung | 13 Composite mode (voreingestellte Werte von Lichtfarbe und Helligkeit) |
| 3 Sockel | 14 Farbtemperatur (Lichtfarbe) |
| 4 Gelenkarretierung | 15 Helligkeit |
| 5 Netzkabel | 16 Plus-/Minustaste, Wert erhöhen / reduzieren |
| 10 Power | 17 Anzeige der Intensität (für Helligkeit und Farbtemperatur) |
| 11 Home | |

Lieferumfang

- 1 Arbeitsplatzleuchte LIGHT 1
- 1 Netzkabel
- 4 Universalschrauben 6x35-T30 (nur bei 2500 0600)
- 4 Universaldübel 8x40 (nur bei 2500 0700)
- 4 Schrauben 4,5x45-T25 (nur bei 2500 0700)
- 4 Unterlegscheiben und Abdeckkappen (nur bei 2500 0700)
- 1 Winkelschraubendreher T25 (nur bei 2500 0700)
- 1 Quick Start Guide
- 1 Bohrschablone

Inbetriebnahme

Aufstellen

⇒ Aufstellungsort so wählen, dass der Netzstecker leicht zugänglich ist.



Die Montage der Arbeitsplatzleuchte sollte zu zweit durchgeführt werden!

Optimale Position der Arbeitsplatzleuchte

Versuche haben gezeigt, dass sich die beste Ausleuchtung des Arbeitsplatzes ergibt, wenn die Arbeitsplatzleuchte ca. 200 mm innerhalb des Arbeitsplatzes platziert wird, gemessen von der Vorderkante der Tischplatte zur Mittellinie der Arbeitsplatzleuchte, siehe Abb. 2.

Befestigung am Arbeitstisch (2500 0600)



Für die Universalschrauben wird ein Torx-Schraubendreher Größe T30 benötigt.

⇒ Arretierung der Höhenverstellung (2, Fig. 1) eindrücken und Innenrohr am Sockel bis zur maximalen Position herausziehen.

⇒ Die Abdeckung rechts und links leicht aufbiegen und nach oben schieben (Fig. 3).

⇒ Geeigneten Befestigungsort am Arbeitstisch festlegen.



Um den geeigneten Befestigungsort zu ermitteln, lösen Sie die Gelenkarretierung (4, Fig. 1) und prüfen Sie, dass Sie die Arbeitsplatzleuchte in die in zuvor beschriebene, optimale Position bewegen können.

⇒ Arbeitsplatzleuchte an dem Befestigungsort positionieren und festhalten.

⇒ Mit den beiliegenden Schrauben den Sockel am Arbeitstisch befestigen.

⇒ Abdeckung wieder auf den Sockel klipsen.



Wenn das Netzkabel durch die Tischplatte geführt werden soll, verwenden Sie die beiliegende Bohrschablone „Tisch“, um das Loch für das Netzkabel durch die Tischplatte zu bohren.



Um das Netzkabel durch die Tischplatte zu führen, muss der montierte Netzstecker entfernt und anschließend wieder montiert werden.

Diese Arbeit ist von einer elektrotechnischen Fachkraft durchzuführen!

Befestigung an der Wand (2500 0700)



Achtung!

Die Wand muss für die Befestigung der Arbeitsplatzleuchte ausreichend stabil sein. Die Befestigung an Trockenbauwänden (Gipskarton) ist nicht zulässig.



Für die Wandmontage liegen 4 Universaldübel und 4 Schrauben bei. Bei besonderen Wandverhältnissen müssen ggf. spezielle Dübel verwendet werden.



Bei der Festlegung der Befestigungsposition ist folgendes zu beachten:

- ▶ Die Arbeitsplatzleuchte für Wandmontage kann nicht in der Höhe verstellt werden!
- ▶ Der empfohlene Abstand zur Arbeitsfläche beträgt 600 mm.
- ▶ Die Arbeitsplatzleuchte kann in die zuvor beschriebene optimale Position bewegt werden.

⇒ Prüfen, dass an der vorgesehenen Stelle keine Strom- oder Wasserleitungen in der Wand verlaufen.

⇒ Beiliegende Bohrschablone „Wand“ verwenden, um die Position der Löcher für die Befestigungsschrauben zu bestimmen.

⇒ Löcher entsprechend der verwendeten Dübel bohren, Dübel einsetzen.

⇒ Netzkabel durch die Nut in der Wandplatte (21) führen.

⇒ Arbeitsplatzleuchte mit der Wandplatte an die Wand halten und anschrauben.

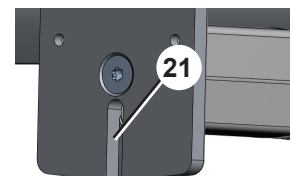

Elektrischer Anschluss



Beachten Sie die Hinweise im Kapitel Gefahr durch Stromschlag und Brand!

⇒ Netzkabel in Stecker am Anschlusskabel am Sockel der Arbeitsplatzleuchte einstecken.

⇒ Netzstecker in Steckdose der Gebäudeinstallation einstecken.

Bedienung

Die Arbeitsplatzleuchte LIGHT 1 besitzt 3 Modi mit voreingestellten Werten für Helligkeit und Lichtfarbe sowie einen Standard-Modus.

- Standard-Modus: Die Werte für die Helligkeit und die Lichtfarbe können individuell geändert werden.
- Home (11): Die in diesem Modus gespeicherten Werte für Helligkeit und Lichtfarbe können verändert und erneut für den Home-Modus gespeichert werden.
- Shade mode / Zahnfarbenbestimmung (12): Die in diesem Modus gespeicherten Werte orientieren sich an der Stellungnahme der DGZMK (Deutsche Gesellschaft für Zahn-, Mund- und Kieferheilkunde) und können nicht verändert werden.
- Composite mode (13): Dieser vordefinierte Modus ermöglicht eine Verlängerung der Verarbeitungszeit von lichthärtenden Kompositmaterialien und kann nicht verändert werden.

Einschalten / Ausschalten

⇒ Power (10) kurz drücken

- ◆ Arbeitsplatzleuchte wird eingeschaltet.
- ◆ Der beim letzten Ausschalten vorliegende Modus wird wieder eingestellt:
- ◆ Die Taste Helligkeit (15) wird beleuchtet.
- ◆ Ggf. ist eine entsprechende Modus-Taste beleuchtet.
- ◆ In der Intensitäts - Anzeige (17) wird der aktuelle Wert der Helligkeit angezeigt.

⇒ Power (10) drücken

- ◆ Die aktuellen Einstellungen werden gespeichert.
- ◆ Arbeitsplatzleuchte wird ausgeschaltet.

Modus wählen

⇒ Taste des gewünschten Modus (11, 12, 13) drücken.

- ◆ Die Taste des gewählten Modus wird beleuchtet.

Helligkeit einstellen

Die Helligkeit kann in jedem Modus direkt verändert werden.

- ◆ In der Intensitäts - Anzeige (17) wird der aktuelle Wert der Helligkeit angezeigt.

⇒ Mit den Plus-/Minustasten (16) den Wert wie gewünscht einstellen.

- ◆ Die Beleuchtung der Taste eines gewählten Modus erlischt.

Farbtemperatur (Lichtfarbe) einstellen

⇒ Farbtemperatur (14) drücken.

- ◆ Farbtemperatur (14) wird beleuchtet.
- ◆ In der Intensitäts - Anzeige (17) wird der aktuelle Wert der Lichtfarbe angezeigt.

⇒ Mit den Plus- Minustasten (16) den Wert wie gewünscht einstellen.

- ◆ Nach ca. 5 Sek. wird automatisch zur Einstellung der Helligkeit zurückgeschaltet.

Werte für Home speichern

Die für Home verwendeten Werte für Helligkeit und Lichtfarbe können verändert und neu gespeichert werden.

⇒ Helligkeit und Lichtfarbe, wie zuvor beschrieben, einstellen.

⇒ Home (11) lang drücken (länger als 2 Sek.).

- ◆ Die aktuellen Werte für Helligkeit und Lichtfarbe werden gespeichert.
- ◆ Das Speichern wird durch Blinken der Intensitäts - Anzeige (17) visuell bestätigt.

Verstellen der Arbeitsplatzleuchte

Höheneinstellung

! Bei der Einstellung der Höhe darauf achten, dass der Abstand zwischen Flammaustritt eines unter der Arbeitsplatzleuchte aufgestellten Brenners und der Unterseite der Arbeitsplatzleuchte mindestens 300 mm beträgt!

- ⇒ Säule festhalten.
- ⇒ Arretierung der Höhenverstellung (2) eindrücken.
- ⇒ Säule nach oben / nach unten verschieben.
- ⇒ Arretierung in der neuen Position wieder herauspringen lassen.
- ▶ Der empfohlene Abstand zur Arbeitsfläche beträgt 600 mm.

Verschieben

- ⇒ Gelenkarretierung (4) lösen.
- ⇒ Arbeitsplatzleuchte an die gewünschte Position bewegen.
- ⇒ Gelenkarretierung wieder anziehen.

Reinigung / Wartung



Vor Reinigungs- und Wartungsarbeiten:

- ▶ Gerät ausschalten und Netzstecker ziehen!
- ▶ Gerät vollständig abkühlen lassen!

Reinigung



Das Gerät auf keinen Fall abdampfen.

- ⇒ Außenseite der Arbeitsplatzleuchte einem weichen, trockenen Tuch abwischen.
- ⇒ Keine lösungsmittelhaltigen, säurehaltigen oder scheuernden Reiniger verwenden.

Abdeckscheibe reinigen

Die Abdeckscheibe vor dem Leuchtmittel kann nach dem Entfernen der rechten Abdeckung zur Reinigung seitlich herausgezogen werden.

Siehe dazu vollständige Anleitung im Internet.

Leuchtmittel wechseln

Das Leuchtmittel kann gewechselt werden.

Der Wechsel des Leuchtmittels darf nur von einer elektrotechnischen Fachkraft vorgenommen werden.

Ersatzteile



Nur Zubehör und Ersatzteile verwenden, die von der Firma Renfert GmbH geliefert oder freigegeben sind.

Die Verwendung von anderem Zubehör oder anderen Ersatzteilen kann zu unvorhersehbaren Unfällen und Schäden führen.

Verschleiß- bzw. Ersatzteile finden Sie in der Ersatzteilliste im Internet, siehe Kap. „Online Hilfe und Informationen“.

Aus der Garantieleistung ausgeschlossene Teile (Verschleißteile, Verbrauchsteile) sind in der Ersatzteilliste gekennzeichnet.

Seriennummer, Herstelldatum und Geräte-Version befinden sich auf dem Geräte-Typenschild.

Informationspflichten

- ▶ Informationen zu REACH und SVHC finden Sie auf unserer Internetseite unter www.renfert.com im Support Bereich.

Entsorgungshinweis für die Länder der EU



Die Entsorgung des Geräts muss durch einen Fachbetrieb erfolgen. Der Fachbetrieb ist über gefährliche Reststoffe im Gerät zu informieren.



Die Geräte, die mit diesem Symbol gekennzeichnet sind, dürfen innerhalb der Europäischen Union daher nicht über den unsortierten Siedlungsabfall entsorgt werden.

Bitte informieren Sie sich bei Ihren lokalen Behörden über die ordnungsgemäße Entsorgung. Über die aktuellen Möglichkeiten zur Rückgabe informieren Sie sich bitte im Internet unter www.renfert.com

Online help and information

www.renfert.com/25000600



en

Here you will find the following documents and information for download:

- Operating Instructions
- Quick Start Guide
- Spare parts lists and spare parts drawings
- Maintenance manual
- FAQs, cause and rectification of faults
- How to - Videos
- Declarations of conformity

Please note: The documents and information listed are not available for all products.

Symbols used

Symbols with the following meanings are used in these instructions or on the product:



Danger

Immediate risk of injury. Consult accompanying documents!



Electrical voltage

Danger due to electrical voltage.



Caution

Risk of damage to the product if the instruction is not followed.



Note

Provides the operator with useful information that eases use.



The product complies with applicable EU directives.



The product is subject to the provisions of the EU directive 2002/96/EC (WEEE directive).

Other symbols are explained as they occur.

Safety

Intended use

The purpose of this product is to provide lighting for a dental technical workplace. It is not intended for general lighting.

Meaning of these instructions

These instructions for use act as a guide for safe usage of the product.

If the instructions for use are not observed, accidents may lead to life-threatening electric shock, injury, or damage.

- ⇒ Only use the product in accordance with these instructions for use.
- ⇒ Keep the instructions for use ready with the product.
- ⇒ Provide the instructions for use to all subsequent users of the product.

Requirements that the operator must meet

- ⇒ The product may only be used by persons aged 14 or over who are familiar with the procedures and rules in a dental laboratory and have been instructed on how to use the product.

Safe condition of the product

Faulty or broken components, or those that are not sealed as required, may cause injuries.

- ⇒ Check the power cord, housing, and other components such as connection cables, tubes, and the key pad for damage, for example such as kinks, cracks, porosity, and signs of aging.

en

⇒ Defective products must be taken out of service immediately. Disconnect the power plug. Send the product in for repair or dispose of it safely. Until this happens, secure the product to prevent it from being switched on again so that it is not used inadvertently.

⇒ Do not expose the product to mechanical impact. Do not drop it.

Risks as a result of modifications and repairs

Incorrect modifications and repairs to the product may cause accidents, fire, and electric shock.

⇒ Only have the product repaired by qualified specialist dealers or return it.

Risk as a result of electric shock and fire

Risk of electric shock and of fire as a result of excessive operating voltage or if there is no protective conductor.

⇒ Ensure that the power plug is easily accessible.

⇒ Only operate the product using a power cord equipped with a plug appropriate to the local power supply. Only allow qualified electricians to modify power cords.

⇒ Only switch on the product if the information on the nameplate matches the power supply.

⇒ Only connect the product to electrical sockets that are connected to the protective conductor system.

Risk of injury to the eyes or skin

Risk of glare!

⇒ Do not look directly into the light!

Danger of burns!

The surface of the workbench light heats up during operation.

⇒ Hold the light by the sides to adjust it!

Product description

Assemblies and functional elements

See Fig. 1 (on inside cover)

- | | |
|--|--|
| 1 Control panel | temperature and brightness) |
| 2 Height adjustment / lock | 13 Composite mode (preset values for color temperature and brightness) |
| 3 Model base (Socket) | 14 Color temperature |
| 4 Joint lock | 15 Brightness |
| 5 Power cord | 16 Plus/minus button, increases/decreases the value |
| 10 Power | 17 Intensity (for brightness and color temperature) |
| 11 Home | |
| 12 Shade mode (preset values for color | |

Scope of delivery

- 1 Workbench light LIGHT 1
- 1 Power cord
- 4 Universal screws: 6x35-T30 (2500 0600 only)
- 4 Universal dowels: 8x40 (2500 0700 only)
- 4 Screws: 4.5x45-T25 (2500 0700 only)
- 4 Washer and Cover caps (2500 0700 only)
- 1 Angle screwdriver T25 (2500 0700 only)
- 1 Quick Start Guide
- 1 Drilling template

Startup

Setup

⇒ Choose an installation location where the power plug can be accessed easily.



You need at least two people to attach the workbench light!

Optimal position of the workbench light

Tests have shown that the best illumination of the workplace results when the workbench light is placed approx. 200 mm within the workplace, measured from the front edge of the table top to the center line of the workbench light, see Fig. 2.

Attachment to a workbench (2500 0600)



A Torx screwdriver (size T30) is required for the universal screws.

⇒ Press in the height adjustment lock (2, Fig. 1) and pull out the inner tube on the base to the maximum position.

⇒ On the left and right, turn the cover up slightly and push upwards (Fig. 3).

⇒ Identify a suitable attachment location on the workbench.



To determine the suitable mounting location, loosen the joint lock (4, Fig. 1) and check that you can move the workbench light to the optimal position described previously.

⇒ Place the workbench light where you want to attach it and hold in position.

⇒ Using the screws provided, secure the base to the workbench.

⇒ Clip the cover onto the base again.



If the power cord is to be routed through the table top, use the "Table" drill template provided to drill the hole for the power cord through the table top.



To route the power cord through the table top, the attached power plug must be removed and then reattached.

This work must be completed by a qualified electrician!

Attachment to a wall (2500 0700)



Caution!

The wall must be sufficiently stable to allow for attachment of the workbench light.

Attachment to dry wall panels (plaster board) is not permitted.



4 universal dowels and 4 screws are provided for attachment to the wall.

You may need to use special dowels for certain walls.



When choosing an attachment location, you must take the following into consideration:

- ▶ The height of the workbench light for wall attachment cannot be adjusted!
- ▶ The recommended distance to the worktop is 600 mm.
- ▶ The workplace light can be moved to the optimal position described above.

⇒ Ensure that there are no electrical cables or water pipes at the selected location in the wall.

⇒ Use the "wall" drill template provided to determine the position of the holes for the fastening screws.

⇒ Drill holes to match the dowels used. Insert the dowels.

⇒ Route the power cord through the groove (21) in the wall plate.

⇒ Hold the workbench light with the wall plate against the wall and screw into place.

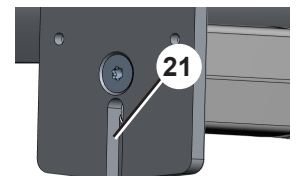

Electrical connection



Note the instructions in chapter risk as a result of electric shock and fire!

⇒ Plug the power cord into the cable plug on the base of the workbench light.

⇒ Insert the power plug into a building electrical socket.

Operation

The LIGHT 1 workbench light offers 3 modes with preset values for brightness and color temperature as well as a standard mode.

- Standard mode: The values for brightness and color temperature can be adjusted individually.
- Home (11): The values saved in this mode for brightness and color temperature can be adjusted and saved again for home mode.
- Shade mode / tooth shade determination (12): The values saved in this mode are aligned with the DG-ZMK statement (German Association for Dental, Oral and Maxillofacial Medicine) on determining tooth shade and can not be changed.
- Composite mode (13): This pre-defined mode allows the processing time of light-curing composite materials to be extended and can not be changed.

Switching on / off

⇒ Press the power button (10) briefly

- ◆ The workbench light is switched on.
- ◆ The mode that was active when switching off the last time is set again:
- ◆ The brightness button (15) lights up.
- ◆ A corresponding mode button may also light up.
- ◆ The current brightness value is displayed in the intensity display (17).

⇒ Press the power button (10)

- ◆ The current settings are saved.
- ◆ The workbench light is switched off.

Selecting the mode

⇒ Press the button for the required mode (11, 12, or 13).

- ◆ The button for the selected mode lights up.

Setting brightness

The brightness can be changed directly in all modes.

- ◆ The current brightness value is displayed in the intensity display (17).

⇒ Set the value as required using the plus/minus buttons (16).

- ◆ The lighting of the button for a selected mode is switched off.

Setting the color temperature

⇒ Press the color temperature button (14).

- ◆ The color temperature button (14) lights up.
- ◆ The current color temperature value is displayed in the intensity display (17).

⇒ Set the value as required using the plus/minus buttons (16).

- ◆ This switches back automatically to the brightness setting after approx. 5 seconds.

Saving values for the home button

The values used with the home button for brightness and color temperature can be adjusted and saved again.

⇒ Set brightness and color temperature as described previously.

⇒ Press and hold the home button (11) for longer than 2 seconds.

- ◆ The current values for brightness and color temperature are saved.
- ◆ The intensity display (17) flashes, providing visual confirmation of the save action.

Adjusting the workbench light

Height adjustment



When adjusting the height, ensure a distance of at least 300 mm between the underside of the workbench light and the flame of any burner placed underneath it!

⇒ Grip the column.

⇒ Press the height adjustment lock (2) inwards.

- ⇒ Move the column up / down.
- ⇒ Allow the lock to pop out again in the new position.
- ▶ The recommended distance to the worktop is 600 mm.

Moving

- ⇒ Release the joint lock (4).
- ⇒ Move the workbench light to the required position.
- ⇒ Tighten the joint lock again.

Cleaning / Maintenance



Before cleaning and maintenance work:

- ▶ Switch off the unit and disconnect the power plug!
- ▶ Allow the unit to cool down properly!

Cleaning



Do not steam clean the unit under any circumstances.

- ⇒ Clean the outside of the workbench light with a soft, dry cloth.
- ⇒ Do not use solvent-based, acidic or abrasive cleaners.

Cleaning the cover plate

The cover plate in front of the lamp can be pulled out to the side for cleaning after removing the cover on the right.

For details, see the complete instructions online.

Replacing a lamp

The lamp can be replaced.

Lamps may only be replaced by a qualified electrician.

Spare parts



Only use accessories and spare parts that have been supplied or approved by Renfert GmbH. Using other accessories or other spare parts can lead to inadvertent accidents and damage.

You can find wear parts and spare parts in the spare parts list available online, see chapter "Online help and information".

The components excluded from the warranty (wear parts, consumables) are marked in the spare parts list.

The serial number, date of manufacturing and equipment version are shown on the nameplate of the equipment.

Obligations regarding information

- ▶ Information on REACH and SVHC is available on our website at www.renfert.com, in the Support area.

Disposal information for countries in the EU



The equipment must be disposed of by a specialist facility. The specialist facility must be informed of any residue in the equipment that is harmful to health.



For this reason, equipment with this symbol may not be disposed of in unsorted domestic waste within the European Union.

Please contact your local authorities for more information on proper disposal.

You can find out about the current options for return online at www.renfert.com

Aide et informations en ligne

www.renfert.com/25000600



fr

Vous trouverez ici, entre autres, les documents et informations suivants à télécharger :

- Mode d'emploi
- Guide de démarrage
- Listes de pièces de rechange et dessins de pièces de rechange
- Manuels de réparation
- FAQ, cause et résolution des problèmes
- Comment faire - Vidéos
- Déclarations de conformité

Attention : les documents et informations mentionnés ne sont pas disponibles pour tous les produits.

Symboles utilisés

Les symboles utilisés dans le présent mode d'emploi ou apposés sur le produit ont les significations suivantes :



Danger

Il existe un risque de blessures immédiat. Tenir compte de la documentation d'accompagnement !



Tension électrique

Il existe un risque dû à la tension électrique.



Attention

Le non-respect de cette consigne peut entraîner un endommagement du produit.



Remarque

Informations utiles facilitant l'utilisation de l'appareil.



Le produit est conforme aux directives européennes applicables.



Le produit est soumis à la directive européenne 2002/96/CE (directive WEEE).

Les autres symboles seront expliqués le cas échéant.

Sécurité

Utilisation conforme

Le produit sert à éclairer le poste de travail technique et n'est pas prévu pour l'éclairage général.

Signification de ce mode d'emploi

Ce mode d'emploi indique comment utiliser le produit en toute sécurité.

Le non-respect des instructions d'utilisation peut entraîner des accidents, des chocs électriques mortels, des blessures et des dommages.

- ⇒ Utiliser le produit exclusivement conformément à ce mode d'emploi.
- ⇒ Garder le mode d'emploi à proximité du produit.
- ⇒ Transmettre le mode d'emploi à tous les nouveaux utilisateurs du produit.

Conditions requises pour les utilisateurs

- ⇒ Ne laisser utiliser le produit que par des personnes âgées d'au moins 14 ans et familiarisées avec les procédures et les règles en vigueur dans un laboratoire de prothèse dentaire ainsi que formées à la commande du produit.

Conditions de sécurité du produit

Les composants défectueux, cassés ou non étanches peuvent provoquer des blessures.

- ⇒ Vérifier que le câble secteur, le boîtier et les autres composants tels que les câbles de raccordement, les tuyaux et l'écran tactile ne présentent pas de dommages, comme par exemple des plis, des fissures, des porosités et des signes de vieillissement.

⇒ Mettre immédiatement hors service le produit endommagé et le débrancher. Envoyer le produit à réparer ou le disposer en toute sécurité. Jusque-là, assurer que le produit ne puisse pas être remis en marche afin d'éviter toute utilisation accidentelle.

⇒ Ne pas exposer le produit à des chocs mécaniques. Ne le laissez pas tomber.

Dangers causés par les modifications et les réparations

Toute modification ou réparation inappropriée du produit peut entraîner un accident, un incendie ou un choc électrique.

⇒ Faire réparer le produit uniquement par un revendeur spécialisé ou le retourner.

Danger de décharge électrique et d'incendie

Risque de choc électrique et d'incendie en raison d'une tension de service trop élevée ou de l'absence de conducteur de protection.

⇒ Maintenir la fiche d'alimentation électrique facilement accessible.

⇒ Ne mettre le produit en service qu'avec un câble secteur doté d'un système de prise spécifique au pays. Le câble secteur ne doit être modifié que par un spécialiste en électrotechnique.

⇒ Mettre le produit en service uniquement si les indications de la plaque signalétique correspondent au réseau électrique.

⇒ Ne brancher le produit que sur une prise de courant reliée au circuit de protection.

Risque de blessure des yeux et de la peau

Risque de cécité !

⇒ Ne pas regarder directement dans la lampe !

Risque de brûlures !

La surface de la lampe de travail chauffe pendant le fonctionnement.

⇒ Pour le réglage, toucher la lampe par les côtés !

Description du produit

Composants et éléments fonctionnels

Voir Fig. 1 (sur la couverture)

- | | | | |
|----|------------------------------|----|---|
| 1 | Zone de commande | 12 | Mode « Shade » (valeurs prédéfinies de couleur de lumière et de luminosité) |
| 2 | Réglage en hauteur / Blocage | 13 | Mode « Composite » (valeurs prédéfinies de couleur de lumière et de luminosité) |
| 3 | Socle | 14 | Color temperature |
| 4 | Blocage pivotant | 15 | Brightness |
| 5 | Câble secteur | 16 | Touche plus/moins, augmenter/réduire la valeur |
| 10 | Power | 17 | Intensity (pour la luminosité et la couleur de lumière) |
| 11 | Home | | |

Étendue de la livraison

- 1 Lampe de travail LIGHT 1
- 1 Câble secteur
- 4 Vis universelles 6 x 35-T30 (uniquement pour 2500 0600)
- 4 Chevilles universelles 8 x 40 (uniquement pour 2500 0700)
- 4 Vis 4,5 x 45-T25 (uniquement pour 2500 0700)
- 4 Rondelles et capuchons (uniquement pour 2500 0700)
- 1 Tournevis coudé T25 (uniquement pour 2500 0700)
- 1 Quick Start Guide
- 1 Gabarit de perçage

Mise en service

Mise en place

⇒ Choisir le lieu d'installation de sorte que la fiche secteur soit facile d'accès.



Le montage de la lampe de travail doit se faire à deux !

Position optimale de la lampe de travail

Des tests ont montré que le meilleur éclairage du lieu de travail est obtenu lorsque la lampe de travail est placée à environ 200 mm à l'intérieur du lieu de travail, mesuré à partir du bord avant du plateau jusqu'à la ligne centrale de la lampe de travail, voir Fig. 2.

Fixation à la table de travail (2500 0600)



Un tournevis Torx de taille T30 est nécessaire pour les vis universelles.

⇒ Enfoncer le blocage du réglage en hauteur (2, Fig. 1) et sortir le tube intérieur au niveau du socle jusqu'à la position maximale.

⇒ Ouvrir le recouvrement en le pliant légèrement vers la droite et la gauche, puis le pousser vers le haut (Fig. 3).

⇒ Déterminer l'emplacement de fixation adapté sur la table de travail.



Pour déterminer l'emplacement de montage approprié, desserrez le verrouillage articulé (4, Fig. 1) et vérifiez que vous pouvez déplacer la lampe de travail dans la position optimale décrite précédemment.

⇒ Placer la lampe de travail sur l'emplacement de fixation et la fixer.

⇒ Fixer le socle à la table de travail avec les vis jointes.

⇒ Reclipser le recouvrement sur le socle.



Si le câble secteur doit passer à travers la plaque de table, utilisez le gabarit de perçage joint « table » pour percer le trou pour le câble secteur à travers la plaque de table.



Pour passer le câble secteur à travers la plaque de table, la fiche secteur montée doit être retirée, puis remontée.

Cette opération ne doit être réalisée que par un spécialiste en électrotechnique !

Fixation au mur (2500 0700)



Attention !

Le mur doit être suffisamment stable pour la fixation de la lampe de travail.

La fixation sur les cloisons sèches (placoplâtre) est interdite.



4 chevilles universelles et 4 vis sont jointes pour le montage mural.

Pour les conditions murales spéciales, des chevilles spéciales doivent éventuellement être utilisées.



Observer les points suivants lors de la détermination de la position de fixation :

- ▶ La lampe de travail pour le montage mural ne peut pas être réglée en hauteur !
- ▶ La distance recommandée à la surface de travail est de 600 mm.
- ▶ La lampe de travail peut être déplacée dans la position optimale décrite ci-dessus.

⇒ Vérifier qu'il n'y a pas de câble électrique ou de conduite d'eau dans le mur à l'emplacement prévu.

⇒ Utiliser le gabarit de perçage joint « mur » pour déterminer la position des trous pour les vis de fixation.

⇒ Percer les trous en fonction des chevilles adaptées, placer les chevilles.

⇒ Introduire le câble secteur dans la plaque murale (21) par la rainure.

⇒ Maintenir la lampe de travail avec la plaque murale contre le mur et la visser.

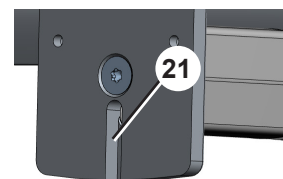

Raccordement électrique



Observer les consignes du chapitre **Danger de décharge électrique et d'incendie !**

- ⇒ Brancher le câble secteur dans la fiche secteur au niveau du socle de la lampe de travail.
- ⇒ Brancher la fiche secteur dans la prise de courant du bâtiment.

Utilisation

La lampe de travail LIGHT 1 dispose de 3 modes avec des valeurs prédéfinies pour la luminosité et la couleur de la lumière, ainsi que d'un mode standard.

- Mode standard : Les valeurs pour la luminosité et la couleur de lumière peuvent être modifiées.
- Home (11) : Les valeurs enregistrées dans ce mode pour la luminosité et la couleur de lumière peuvent être modifiées et réenregistrées pour le mode Home.
- Mode Shade / Détermination de la couleur de dent (12) : Les valeurs enregistrées dans ce mode se basent sur la position de l'association allemande des soins dentaires, buccaux et orthodontiques, la DGZMK (Société allemande de médecine dentaire, buccale et maxillo-faciale) et ne peut pas être modifié.
- Mode Composite (13) : Ce mode prédéfini permet de prolonger le temps de traitement des matériaux composites durcissant à la lumière et ne peut pas être modifié.

Marche/Arrêt

- ⇒ Appuyer brièvement sur Power (10)
 - ◆ La lampe de travail est activée.
 - ◆ Le mode actif lors du dernier arrêt est réactivé :
 - ◆ La touche Brightness (15) s'allume.
 - ◆ Le cas échéant, une touche de mode correspondante s'allume.
 - ◆ Sur l'affichage Intensity (17), la valeur de luminosité actuelle apparaît.
- ⇒ Appuyer sur Power (10)
 - ◆ Les réglages actuels sont enregistrés.
 - ◆ La lampe de travail est désactivée.

Sélectionner le mode

- ⇒ Appuyer sur la touche du mode souhaité (11, 12, 13).
 - ◆ La touche du mode sélectionné s'allume.

Régler la luminosité

La luminosité peut être modifiée directement dans chaque mode.

- ◆ Sur l'affichage Intensity (17), la valeur de luminosité actuelle apparaît.
- ⇒ Les touches plus/moins (16) permettent de régler librement la valeur.
 - ◆ L'éclairage de la touche du mode sélectionné s'éteint.

Régler la couleur de lumière

- ⇒ Appuyer sur Color temperature (14).
 - ◆ Color temperature (14) s'allume.
 - ◆ Sur l'affichage Intensity (17), la valeur de couleur de lumière actuelle apparaît.
- ⇒ Les touches plus/moins (16) permettent de régler librement la valeur.
 - ◆ Après env. 5 sec., on retourne automatiquement vers le réglage de la luminosité.

Enregistrer les valeurs pour Home

Les valeurs utilisées pour Home pour la luminosité et la couleur de lumière peuvent être modifiées et réenregistrées.

- ⇒ Régler la luminosité et la couleur de lumière comme décrit précédemment.
- ⇒ Appuyer de manière prolongée sur Home (11) (plus de 2 sec.).
 - ◆ Les valeurs actuelles pour la luminosité et la couleur de lumière sont enregistrées.
 - ◆ L'enregistrement est confirmé visuellement par le clignotement de l'affichage Intensity (17).

Réglage de la lampe de travail

Réglage de la hauteur



Lors du réglage de la hauteur, veiller à ce que la distance entre la sortie de flamme d'un brûleur placé sous la lampe de travail et la partie inférieure de la lampe de travail soit d'au moins 300 mm !

- ⇒ Bien tenir la colonne.
 - ⇒ Enfoncer le blocage du réglage de la hauteur (2).
 - ⇒ Décaler la colonne vers le haut / le bas.
 - ⇒ Laisser le blocage ressortir dans la nouvelle position.
- La distance recommandée à la surface de travail est de 600 mm.

Déplacer

- ⇒ Desserrer le blocage pivotant (4).
- ⇒ Déplacer la lampe de travail à la position souhaitée.
- ⇒ Resserrer le blocage pivotant.

Nettoyage / Maintenance



Avant les travaux de nettoyage et d'entretien :

- Mettre l'appareil à l'arrêt et débrancher la fiche secteur !
- Laisser l'appareil refroidir complètement !

Nettoyage



Ne surtout pas vaporiser l'appareil.

- ⇒ Essuyer l'extérieur de la lampe de travail avec un chiffon doux et sec.
- ⇒ Ne pas utiliser de produits de nettoyage contenant des solvants, des acides ou des produits abrasifs.

Nettoyer la vitre de recouvrement

La vitre de recouvrement devant l'ampoule peut être sortie par le côté pour la nettoyer après avoir retiré le recouvrement droit.

Voir les instructions complètes sur Internet.

Remplacer l'ampoule

L'ampoule peut être remplacée.

Le remplacement de l'ampoule doit impérativement être effectué par un spécialiste en électrotechnique.

Pièces de rechange



N'utiliser que des accessoires et des pièces de rechange fournis ou validés par la société Renfert GmbH.

L'utilisation d'autres accessoires ou d'autres pièces de rechange peut entraîner des accidents et des dommages imprévisibles.

Les pièces de rechange et les pièces soumises à une usure naturelle se trouvent dans le catalogue des pièces de rechange, disponible sur le site Internet, voir chap. „Aide et informations en ligne“.

Les pièces non couvertes par la garantie (pièces d'usure et consommables) sont repérées dans le catalogue des pièces de rechange.

Le numéro de série, la date de fabrication et la version de l'appareil se trouvent sur la plaque signalétique de l'appareil.

Obligation d'information

- ▶ Vous trouverez des informations sur REACH et SVHC sur notre site Internet à la section Service www.renfert.com.

Consignes d'élimination pour les pays de l'UE



L'élimination de l'appareil doit être confiée à une entreprise spécialisée. Le commerce spécialisé est à informer sur les résidus dangereux se trouvant dans cet appareil.



C'est la raison pour laquelle il est interdit, dans l'Union européenne, de jeter les appareils munis de ce symbole dans les déchets non triés.

Veillez vous informer sur l'élimination conforme auprès de vos autorités locales.

Des renseignements sur les possibilités actuelles de restitution des appareils sont disponibles sur le site Internet www.renfert.com

Aiuto e informazioni online

www.renfert.com/25000600



it

Qui troverete i seguenti documenti e informazioni da scaricare:

- Istruzioni per l'uso
- Quick Start Guide
- Elenchi delle parti di ricambio e disegni delle parti di ricambio
- Istruzioni per la riparazione
- FAQ, cause ed eliminazione dei guasti
- Come fare - Video
- Dichiarazioni di conformità

Nota bene: i documenti e le informazioni elencate non sono disponibili per tutti i prodotti.

Simboli utilizzati

In questo manuale di istruzioni o sul prodotto sono presenti dei simboli che hanno il seguente significato:



Pericolo

Pericolo immediato di lesioni. Osservare i documenti allegati!



Tensione elettrica

Pericolo dovuto a tensione elettrica.



Attenzione

La mancata osservanza di questa avvertenza può causare danni al prodotto.



Avvertenza

Fornisce un'informazione utile per il comando che facilita l'uso dell'apparecchio.



Il prodotto è conforme alle direttive UE applicabili.



Il prodotto è soggetto alla Direttiva UE 2002/96/CE (Direttiva RAEE).

Altri simboli sono spiegati in sede di utilizzo.

Sicurezza

Uso consentito

Il prodotto è utilizzato per illuminare la postazione di lavoro tecnici e non è destinato all'illuminazione generale.

Significato delle presenti istruzioni

Le presenti istruzioni per l'uso descrivono come utilizzare il prodotto in modo sicuro.

La mancata osservanza delle istruzioni per l'uso può provocare scosse elettriche letali, nonché lesioni e danni.

- ⇒ Utilizzare il prodotto solo in conformità alle presenti istruzioni per l'uso.
- ⇒ Il manuale d'uso deve essere sempre tenuto a portata di mano presso il prodotto.
- ⇒ Consegnare le istruzioni per l'uso a tutti i nuovi utilizzatori del prodotto.

Requisiti per gli operatori

- ⇒ Il prodotto può essere utilizzato solo da persone di età pari o superiore a 14 anni che conoscono le norme e le regole vigenti in un laboratorio odontotecnico e che siano state istruite su come usare il prodotto.

Condizioni operative sicure del prodotto

Componenti difettosi, danneggiati o che presentano perdite possono causare lesioni.

- ⇒ Controllare che il cavo di rete, la custodia esterna e gli altri componenti come i cavi di collegamento, i tubi flessibili e il pannello di controllo non presentino danni come pieghe, incrinature, porosità e segni di usura.
- ⇒ Mettere immediatamente fuori servizio il prodotto danneggiato e staccare la spina dalla rete elettrica. Inviare il prodotto in riparazione o smaltirlo in modo sicuro. Nel frattempo, assicurarsi che il prodotto non venga riacceso per evitare che venga utilizzato accidentalmente.
- ⇒ Non esporre il prodotto a urti meccanici. Non far cadere l'apparecchio.

Pericoli dovuti a modifiche e riparazioni

Modifiche e riparazioni del prodotto eseguite in modo non conforme possono provocare incidenti, incendi e scosse elettriche.

- ⇒ Far riparare il prodotto solo da un rivenditore specializzato o inviarlo al centro assistenza.

Pericolo di scosse elettriche e di incendio

Rischio di scosse elettriche e di incendio a causa di una tensione di esercizio eccessiva o della mancanza di un conduttore di protezione.

- ⇒ Mantenere la spina di rete facilmente accessibile.
- ⇒ Utilizzare il prodotto unicamente con un cavo di rete dotato di un sistema di spine specifico per il Paese di utilizzo. La modifica del cavo di rete deve essere effettuata solo da un elettricista qualificato.
- ⇒ Mettere in funzione il prodotto solo se le informazioni riportate sulla targhetta corrispondono alla rete di alimentazione.
- ⇒ Connettere il prodotto solo a prese di corrente collegate al sistema di protezione di terra.

Pericolo di lesioni agli occhi e alla pelle

Pericolo di accecamento

- ⇒ Non rivolgere lo sguardo direttamente nella lampada!

Pericolo di ustioni!

Durante il funzionamento, la superficie della lampada per postazione di lavoro diventa molto calda.

- ⇒ Per regolarla, afferrare la lampada dal lato!

Descrizione del prodotto

Gruppi componenti ed elementi funzionali

vedi Fig. 1 (nel risvolto di copertina)

- | | |
|--|---|
| 1 Pannello di comando | 12 Shade mode (valori preimpostati per il colore e la luminosità della luce) |
| 2 Regolazione in altezza / bloccaggio | 13 Composite mode (valori preimpostati per il colore e la luminosità della luce) |
| 3 Zoccolo | 14 Color temperature |
| 4 Blocco del giunto snodabile | 15 Brightness |
| 5 Cavo di rete | 16 Pulsante più/meno, aumento/riduzione del valore |
| 10 Power | 17 Intensity (per la luminosità e il colore della luce) |
| 11 Home | |

Dotazione

- 1 Lampada per postazione di lavoro LIGHT 1
- 1 Cavo di rete
- 4 Viti universali 6 x 35-T30 (solo con 2500 0600)
- 4 Tasselli universali 8 x 40 (solo con 2500 0700)
- 4 Viti 4,5 x 45-T25 (solo con 2500 0700)
- 4 Rondelle e tappi di copertura (solo con 2500 0700)
- 1 Cacciavite angolare T25 (solo con 2500 0700)
- 1 Quick Start Guide
- 1 Dima di foratura

Messa in servizio

Installazione

⇒ Scegliere la posizione di installazione in modo che la spina di rete sia facilmente accessibile.



Il montaggio della lampada per postazione di lavoro deve essere eseguito da due persone!

Posizione ottimale della lampada per postazione di lavoro

I test hanno dimostrato che l'illuminazione migliore della postazione di lavoro si ottiene quando la lampada da lavoro viene posizionata a circa 200 mm all'interno della postazione di lavoro, misurata dal bordo anteriore del piano del tavolo alla linea centrale della lampada da lavoro, vedere Fig. 2.

Fissaggio al piano di lavoro (2500 0600)



Per le viti universali è necessario un cacciavite Torx T30.

⇒ Premere il blocco di regolazione dell'altezza (2, Fig. 1) ed estrarre il tubo interno dello zoccolo fino alla posizione massima.

⇒ Aprire leggermente il coperchio a destra e a sinistra e farlo scorrere verso l'alto (Fig. 3).

⇒ Individuare una posizione di montaggio adeguata sul piano di lavoro.



Per determinare la posizione di montaggio adatta, allentare il bloccaggio dello snodo (4, Fig. 1) e verificare che sia possibile spostare la lampada per postazione di lavoro nella posizione ottimale descritta in precedenza.

⇒ Posizionare la lampada per postazione di lavoro nella posizione di montaggio e tenerla ferma.

⇒ Fissare lo zoccolo al piano di lavoro con le viti in dotazione.

⇒ Agganciare nuovamente il coperchio allo zoccolo.



Se il cavo di rete deve passare attraverso il piano del tavolo, utilizzare la dima di foratura "Tavolo" allegata per praticare il foro per il cavo di alimentazione attraverso il piano del tavolo.



Per far passare il cavo di rete attraverso il piano del tavolo, è necessario rimuovere e reinserire la spina di rete montata.

Questo lavoro deve essere eseguito da un elettricista qualificato!

Fissaggio alla parete (2500 0700)



Attenzione!

La parete deve essere sufficientemente stabile per il montaggio della lampada per postazione di lavoro.

Non è consentito il fissaggio alle pareti a secco (cartongesso).



Per il montaggio a parete, sono inclusi 4 tasselli universali e 4 viti.

Per condizioni di parete particolari può essere necessario utilizzare tasselli speciali.



Per determinare la posizione di fissaggio è necessario osservare quanto segue:

- ▶ L'altezza della lampada per postazione di lavoro a parete non può essere regolata!
- ▶ La distanza consigliata dalla superficie di lavoro è di 600 mm.
- ▶ La lampada per postazione di lavoro può essere spostata nella posizione ottimale sopra descritta.

- ⇒ Verificare che non vi siano linee elettriche o idriche nella parete nella posizione prevista.
- ⇒ Per determinare la posizione dei fori per le viti di fissaggio, utilizzare la dima di foratura "a parete" allegata.
- ⇒ Praticare i fori in base ai tasselli utilizzati, inserire i tasselli.
- ⇒ Far passare il cavo di rete attraverso la scanalatura della piastra a parete (21).
- ⇒ Tenere la lampada per postazione di lavoro con la piastra a parete contro la parete e avvitarla.

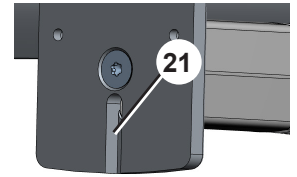

Collegamento elettrico



Osservare le istruzioni del capitolo Pericolo di scosse elettriche e di incendio!

- ⇒ Collegare il cavo di rete allo zoccolo della lampada per postazione di lavoro.
- ⇒ Innestare la spina di rete in una presa di corrente dell'edificio.

Comando

La lampada da lavoro LIGHT 1 dispone di 3 modalità con valori preimpostati per la luminosità e il colore della luce, oltre a una modalità standard.

- Modalità standard: è possibile modificare i valori di luminosità e colore della luce.
- Home (11): i valori di luminosità e colore della luce salvati in questa modalità possono essere modificati e salvati nuovamente per la modalità Home.
- Shade mode / determinazione del colore dei denti (12): i valori memorizzati in questa modalità si basano sulla dichiarazione DGZMK (Società tedesca di odontoiatria, medicina orale e maxillofacciale) e non può essere modificato.
- Composite mode (13): questa modalità predefinita consente di allungare i tempi di lavorazione dei materiali compositi fotopolimerizzabili e non può essere modificato.

Accendere / Spegner

- ⇒ Breve pressione del tasto Power (10)
 - ◆ La lampada per postazione di lavoro viene accesa.
 - ◆ Viene ripristinata la modalità presente all'ultimo spegnimento del dispositivo:
 - ◆ Il pulsante Brightness (15) è illuminato.
 - ◆ È possibile che un pulsante di modalità corrispondente si illumini.
 - ◆ Nell'indicatore Intensity (17) viene visualizzato il valore di luminosità attuale.
- ⇒ Pressione del tasto Power (10)
 - ◆ Le impostazioni attuali vengono salvate.
 - ◆ La lampada per postazione di lavoro viene spenta.

Selezione della modalità

- ⇒ Premere il pulsante della modalità desiderata (11, 12, 13).
 - ◆ Il pulsante della modalità selezionata si illumina.

Impostazione della luminosità

La luminosità può essere modificata direttamente in ciascuna modalità.

- ◆ Nell'indicatore Intensity (17) viene visualizzato il valore di luminosità attuale.
- ⇒ Utilizzare i pulsanti più/meno (16) per impostare il valore desiderato.
 - ◆ L'illuminazione del pulsante di una modalità selezionata si spegne.

Impostazione del colore della luce

⇒ Premere Color temperature (14).

◆ Color temperature (14) si illumina.

◆ Nell'indicatore Intensity (17) viene visualizzato il valore attuale del colore della luce.

⇒ Utilizzare i pulsanti più/meno (16) per impostare il valore desiderato.

◆ Dopo ca- 5 secondi, il sistema torna automaticamente all'impostazione di luminosità.

Salvataggio dei valori per Home

I valori di luminosità e colore della luce utilizzati per Home possono essere modificati e salvati nuovamente.

⇒ Impostare la luminosità e il colore della luce come descritto sopra.

⇒ Tenere premuto a lungo il tasto Home (11) (per più di 2 secondi).

◆ I valori attuali di luminosità e colore della luce vengono salvati.

◆ Il salvataggio è confermato visivamente dal lampeggiamento dell'indicatore Intensity (17).

Regolazione della lampada per postazione di lavoro

Regolazione dell'altezza



Quando si regola l'altezza, assicurarsi che la distanza tra l'uscita della fiamma di un bruciatore posizionato sotto la lampada per postazione di lavoro e la parte inferiore della stessa sia di almeno 300 mm!

⇒ Tenere la colonna.

⇒ Premere il blocco di regolazione dell'altezza (2).

⇒ Spostare la colonna verso l'alto/il basso.

⇒ Lasciare che il fermo scatti nuovamente nella nuova posizione.

▶ La distanza consigliata dalla superficie di lavoro è di 600 mm.

Spostare

⇒ Rilasciare il blocco del giunto snodabile (4).

⇒ Spostare la lampada per postazione di lavoro nella posizione desiderata.

⇒ Serrare nuovamente il blocco del giunto snodabile.

Pulizia / Manutenzione



Prima dei lavori di pulizia e manutenzione:

- ▶ Spegnerne l'apparecchio e scollegare la spina di alimentazione!
- ▶ Lasciare raffreddare completamente l'apparecchio!

Pulizia



Non sottoporre in nessun caso l'apparecchio alla pulizia con il getto di vapore.

⇒ Pulire l'esterno della lampada per postazione di lavoro con un panno morbido e asciutto.

⇒ Non utilizzare detergenti a base di solventi, acidi o abrasivi.

Pulizia del disco di copertura

Il disco di copertura davanti alla sorgente luminosa può essere estratto lateralmente per la pulizia dopo aver rimosso il coperchio destro.

Consultare le istruzioni complete su Internet.

Sostituzione della lampadina

La lampadina può essere sostituita.

La sostituzione della lampadina deve essere eseguita esclusivamente da un elettricista specializzato.

Pezzi di ricambio



Utilizzare unicamente accessori e ricambi forniti o approvati da Renfert GmbH. L'uso di altri accessori o ricambi può causare incidenti e danni imprevedibili.

I materiali di consumo e i ricambi sono riportati nella lista dei ricambi che si trova sul sito internet, vedi cap. "Aiuto e informazioni online"

Si prega di digitare il seguente codice prodotto: 25000600.

Le componenti escluse dalla garanzia (parti soggette ad usura o di consumo) sono marcate nella lista dei ricambi.

Il numero di serie e la data costruzione si trovano sulla targhetta dell'apparecchio.

Obblighi informativi

- Informazioni su REACH e SVHC sono disponibili sul nostro sito internet www.renfert.com nella sezione Assistenza.

Avvertenze per lo smaltimento nei paesi dell'UE



Lo smaltimento dell'apparecchio deve essere effettuato da una ditta specializzata. Tale ditta specializzata deve essere informata riguardo ai residui nocivi per la salute presenti all'interno di questo apparecchio.



All'interno dell'Unione Europea gli apparecchi contrassegnati con questo simbolo non devono essere smaltiti insieme ai normali rifiuti domestici indifferenziati.

Per informazioni sullo smaltimento conforme e corretto rivolgersi alle autorità locali.

Per ulteriori informazioni sulle attuali possibilità di restituzione degli apparecchi, consultare il sito internet www.renfert.com

Ayuda e información en línea

www.renfert.com/25000600



Aquí encontrará los siguientes documentos e información para descargar:

- Manual de instrucciones
- Guía de inicio rápido
- Listas de piezas de recambio y Planos de piezas de recambio
- Instrucciones de reparación
- Preguntas frecuentes, causas y rectificación de averías
- Cómo - Vídeos
- Declaraciones de conformidad

Nota: Los documentos e información que figuran en la lista no están disponibles para todos los productos.

Símbolos empleados

En las presentes instrucciones de servicio o en el producto encontrará símbolos con el siguiente significado:



Peligro

Existe peligro inminente de sufrir lesiones. Se deben consultar los documentos que se acompañan.



Tensión eléctrica

Existe peligro por tensión eléctrica.



Atención

El incumplimiento de la advertencia conlleva el riesgo de que se produzcan daños en el producto.



Indicación

Indica una advertencia útil en cuanto al servicio, facilitando al mismo tiempo el manejo.



El producto cumple con las directivas vigentes de la UE.



El producto está sujeto a la Directiva de la UE 2002/96/CE (Directiva RAEE sobre Residuos de Aparatos Eléctricos y Electrónicos).

Los demás símbolos se explicarán al exponerse su correspondiente uso.

Seguridad

Utilización conforme al uso previsto

El producto se utiliza para iluminar el puesto de trabajo técnicos y no está destinado a la iluminación general.

Significado de estas instrucciones

Este manual de instrucciones sirve de guía para el uso seguro del producto.

No respetar las instrucciones de uso puede provocar accidentes con riesgo de muerte por descarga eléctrica, lesiones y daños.

- ⇒ Únicamente utilizar el producto respetando este manual de instrucciones.
- ⇒ Conserve el manual de instrucciones junto con el producto.
- ⇒ Entregue el manual de instrucciones a todos los usuarios posteriores del producto.

Requisitos para los usuarios

- ⇒ El producto solo debe ser manejado por personas mayores de 14 años que estén familiarizadas con los procedimientos y normas de un laboratorio dental y hayan sido instruidos en el manejo del producto.

Estado seguro del producto

Los componentes defectuosos, dañados o con fugas pueden causar lesiones.

- ⇒ Compruebe el cable de red, la carcasa y otros componentes como los cables de conexión, las mangueras y el teclado de membrana con el fin de detectar daños tales como dobleces, fisuras, porosidad o síntomas de envejecimiento.
- ⇒ Apague inmediatamente el producto dañado y extraiga la clavija de red. Envíe el producto a reparar o elimínelo de forma segura. Hasta ese momento, asegure el producto contra la reconexión para que no se utilice inadvertidamente.
- ⇒ No someta el producto a golpes mecánicos. No lo deje caer.

Peligros por modificaciones y reparaciones

La realización de modificaciones y reparaciones inadecuadas en el producto puede dar lugar a accidentes, incendios y descargas eléctricas.

- ⇒ Deje la reparación del producto exclusivamente en manos de un distribuidor autorizado.

Peligro de descarga eléctrica e incendio

Peligro de choque eléctrico e incendio por una tensión de funcionamiento demasiado alta o la falta de un conductor de protección.

- ⇒ Asegúrese de que la clavija de red sea fácilmente accesible.
- ⇒ Ponga en marcha el producto solamente si dispone de un cable de red con un sistema de enchufe adaptado al país de utilización. Encargue cualquier modificación necesaria en el cable de red solo a un electricista cualificado.
- ⇒ Ponga en marcha el producto solo si los datos de la placa de características coinciden con los del suministro eléctrico de la red.
- ⇒ Conecte el producto solamente a tomas de enchufe conectadas con el sistema de puesta a tierra.

Peligro de lesiones oculares y cutáneas

Peligro de deslumbramiento

- ⇒ No mire directamente a la luz.

Peligro de quemaduras.

La superficie de la luz del lugar de trabajo se calienta durante el funcionamiento.

- ⇒ Sujete la luz por un lado para ajustarla.

Descripción del producto

Conjuntos y elementos funcionales

véase la fig. 1 (en el interior de la portada)

- | | |
|---|---|
| 1 Panel de control | 12 Modo sombra (valores preestablecidos para el color de la luz y la luminosidad) |
| 2 Ajuste de altura / bloqueo | 13 Modo compuesto (valores preestablecidos para el color de la luz y la luminosidad) |
| 3 Zócalo | 14 Temperatura cromática |
| 4 Bloqueo de la unión articulada | 15 Luminosidad |
| 5 Cable de red | 16 Tecla Más/Menos, Aumentar / Reducir valor |
| 10 Encendido | 17 Intensidad (para la luminosidad y el color de la luz) |
| 11 Inicio | |

Volumen de suministro

- 1 Luz del lugar de trabajo LIGHT 1
- 1 Cable de red
- 4 Tornillos universales 6 × 35-T30 (solo para 2500 0600)
- 4 Espiga universal 8 × 40 (solo para 2500 0700)
- 4 Tornillos 4,5 × 45-T25 (solo para 2500 0700)
- 4 Arandelas y tapas (solo para 2500 0700)
- 1 Destornillador angular T25 (solo para 2500 0700)
- 1 Quick Start Guide
- 1 Plantilla de perforación

Puesta en servicio

Colocación

⇒ Seleccione el lugar de colocación de forma que la clavija de red sea fácilmente accesible.



El montaje de la luz del lugar de trabajo debe ser realizado por dos personas.

Posición óptima de la luz del lugar de trabajo

Las pruebas han demostrado que la mejor iluminación del lugar de trabajo se obtiene cuando la luz del lugar de trabajo se coloca aproximadamente a 200 mm dentro del lugar de trabajo, medido desde el borde frontal de la mesa hasta la línea central de la luz del lugar de trabajo, ver fig. 2.

Fijación en la mesa de trabajo (2500 0600)



Para los tornillos universales se necesita un destornillador Torx de tamaño T30.

⇒ Presione el bloqueo de ajuste de altura (2, fig. 1) y extraiga el tubo interior en el zócalo hasta la posición máxima.

⇒ Abra ligeramente la tapa por la derecha y por la izquierda, y deslícela hacia arriba (fig. 3).

⇒ Determine un lugar de fijación adecuado en la mesa de trabajo.



Para determinar el lugar de fijación adecuado, suelte el bloqueo de la unión articulada (4, fig. 1) y compruebe que puede colocar la luz del lugar de trabajo a la posición óptima descrita anteriormente.

⇒ Coloque la luz del lugar de trabajo en el lugar de fijación y sujétela firmemente.

⇒ Fije el zócalo a la mesa de trabajo con los tornillos que se acompañan.

⇒ Vuelva a enganchar la tapa en el zócalo.



Si va a pasar el cable de red a través del tablero de la mesa, utilice la plantilla de taladrado "Mesa" adjunta para taladrar el orificio para el cable de red a través del tablero de la mesa.



Para pasar el cable de red a través del tablero de la mesa, deberá retirar la clavija de red instalado y volver a colocarlo.

Encargue este trabajo a un electricista cualificado.

Fijación en la pared (2500 0700)



Atención

La pared debe ser lo suficientemente estable para la fijación la luz del lugar de trabajo. No se permite la fijación a paredes de construcción secas (cartón yeso).



Se incluyen 4 espigas universales y 4 tornillos para el montaje en la pared.

Es posible que haya que utilizar espigas especiales para condiciones de pared especiales.



Para determinar la posición de fijación debe tenerse en cuenta lo siguiente:

- ▶ La altura de la luz del lugar de trabajo montada en la pared no se puede ajustar.
- ▶ La distancia recomendada a la superficie de trabajo es de 600 mm.
- ▶ La luz del lugar de trabajo se puede mover a la posición óptima descrita anteriormente.

⇒ Compruebe que no haya conductos de electricidad o agua en la pared en el lugar previsto.

⇒ Utilice la plantilla de taladrado "de pared" adjunta para determinar la posición de los orificios para los tornillos de fijación.

⇒ Taladre los orificios en función de las espigas utilizadas, inserte las espigas.

⇒ Pase el cable de red por la ranura de la placa de pared (21).

⇒ Sujete la luz del lugar de trabajo con la placa mural contra la pared y atorníllela.

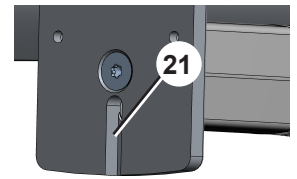

Conexión eléctrica



Siga las instrucciones del capítulo Peligro de descarga eléctrica e incendio.

⇒ Introduzca el cable de red en la enchufe del cable situado en el zócalo de la luz del lugar de trabajo.

⇒ Conecte la clavija de red en la toma de la instalación eléctrica del edificio.

Manejo

La luz del lugar de trabajo LIGHT 1 dispone de 3 modos con valores preestablecidos de luminosidad y color de la luz, así como un modo Estándar.

- Modo Estándar: se pueden modificar los valores de luminosidad y color de la luz.
- Inicio (11): los valores de luminosidad y color de la luz guardados en este modo pueden modificarse y guardarse de nuevo para el modo Inicio.
- Modo Sombra / determinación del color del diente (12): los valores guardados en este modo se basan en la declaración DGZMK (Sociedad Alemana de Odontología, Medicina Bucal y Maxilofacial) y no se puede cambiar.
- Modo Compuesto (13): este modo predefinido permite ampliar el tiempo de procesamiento de materiales compuestos fotopolimerizables y no se puede cambiar.

Conexión / Desconexión

⇒ Pulsar brevemente el encendido (10).

- ◆ Se enciende la luz del lugar de trabajo.
- ◆ Se restablece el modo presente la última vez que se apagó el aparato:
- ◆ Se ilumina la tecla Luminosidad (15).
- ◆ En caso necesario, se ilumina la tecla del modo correspondiente.
- ◆ El valor de luminosidad actual se muestra en el indicador Intensidad (17).

⇒ Pulse el encendido (10).

- ◆ Se guardan los ajustes actuales.
- ◆ Se apaga la luz del lugar de trabajo.

Selección de modo

⇒ Pulse la tecla del modo deseado (11, 12 y 13).

- ◆ Se ilumina la tecla del modo seleccionado.

Ajuste de Luminosidad

La luminosidad se puede cambiar directamente en cada modo.

- ◆ El valor de luminosidad actual se muestra en el indicador Intensidad (17).

⇒ Utilice las teclas Más/Menos (16) para ajustar el valor según sea necesario.

- ◆ Se apaga la iluminación de la tecla de un modo seleccionado.

Ajuste del color de la luz

- ⇒ Pulse Temperatura cromática (14).
 - ◆ Se ilumina la temperatura cromática (14).
 - ◆ El valor actual del color cromático se muestra en el indicador de intensidad (17).
- ⇒ Utilice las teclas Más/Menos (16) para ajustar el valor según sea necesario.
 - ◆ Transcurridos unos 5 segundos, disminuye automáticamente el ajuste de la luminosidad.

Memorización de valores de Inicio

Los valores de luminosidad y color de la luz utilizados para el Inicio pueden modificarse y guardarse de nuevo.

- ⇒ Ajuste la luminosidad y el color de la luz como se ha descrito anteriormente.
- ⇒ Mantenga pulsado Inicio (11) (durante más de 2 segundos).
 - ◆ Se guardan los valores actuales de luminosidad y color de la luz.
 - ◆ La memorización se confirma visualmente mediante el parpadeo del indicador Intensidad (17).

Ajuste de la luz del lugar de trabajo

Ajuste de altura

! Cuando ajuste la altura, asegúrese de que la distancia entre la salida de la llama de un quemador colocado bajo la luz del lugar de trabajo y la parte inferior de la luz del lugar de trabajo sea de al menos 300 mm.

- ⇒ Sujete las columnas.
- ⇒ Presione el bloqueo de ajuste de altura (2).
- ⇒ Mueva la columna hacia arriba / abajo.
- ⇒ Permita que el bloqueo vuelva a saltar en la nueva posición.
- ▶ La distancia recomendada a la superficie de trabajo es de 600 mm.

Desplazamiento

- ⇒ Suelte el bloqueo de la unión articulada (4).
- ⇒ Mueva la luz del lugar de trabajo a la posición deseada.
- ⇒ Reapriete el bloqueo de la unión articulada

Limpieza / Mantenimiento



Antes de los trabajos de limpieza y mantenimiento:

- ▶ Apague el aparato y retire la clavija de red.
- ▶ Deje que el aparato se enfríe por completo.

Limpieza



No vaporizar nunca el aparato.

- ⇒ Limpie el exterior de la luz del lugar de trabajo con un paño suave y seco.
- ⇒ No utilice limpiadores a base de disolventes, ácidos o abrasivos.

Limpieza de la tapa de protección

La tapa de protección situada delante de la fuente de luz puede extraerse hacia un lado para su limpieza tras retirar la tapa derecha.

Consulte las instrucciones completas en Internet.

Cambio de la fuente de luz

La fuente de luz puede sustituirse.

El cambio de la fuente de luz solo deberá realizarlo un electricista cualificado.

Piezas de recambio



Utilice solamente accesorios y piezas de recambio suministrados o autorizados por la empresa Renfert GmbH.

El uso de otros accesorios u otras piezas de recambio puede causar accidentes y daños imprevisibles.

Encontrará las piezas de desgaste o de recambio en la lista de piezas de recambio que figura en Internet, véase el cap. „Ayuda e información en línea“.

Las piezas excluidas de la prestación de garantía (piezas de consumo, piezas sujetas a desgaste) vienen especificadas en la lista de piezas de recambio.

El número de serie, la fecha de fabricación y el modelo están indicados en la placa de características del aparato.

Obligaciones de información

- ▶ Encontrará información acerca del reglamento REACH y las sustancias SVHC en nuestra página web www.renfert.com en la sección Postventa.

Indicaciones para la eliminación en países de la UE



Una empresa especializada debe encargarse de la eliminación del aparato. Para ello, hay que informar la empresa especializada sobre los restos nocivos para la salud en el aparato.



La eliminación de los aparatos marcados con este símbolo junto con la basura doméstica no clasificada está prohibida dentro de la Unión Europea.

Acuda a las autoridades locales para informarse sobre la correcta eliminación.

Sobre las posibilidades actuales para la devolución, infórmese en la dirección de Internet www.renfert.com

Ajuda e informações on-line

www.renfert.com/25000600



Aqui você encontrará os seguintes documentos e informações para download:

- Instruções de uso
- Guia rápido
- Listas de peças de reposição e desenhos de peças de reposição
- Instruções de reparo
- Perguntas frequentes, causa e correção de falhas
- Como fazer - Vídeos
- Declarações de conformidade

Observação: os documentos e as informações listados não estão disponíveis para todos os produtos.

Símbolos utilizados

Tanto neste manual como no produto encontrará símbolos com o seguinte significado:



Perigo

Existe perigo imediato de ferimentos. Respeitar os documentos de apoio!



Tensão elétrica

Perigo devido a tensão elétrica.



Atenção

Em caso de não observação da indicação, há risco de danos ao produto.



Indicação

Oferece uma indicação útil para a operação, que facilita o seu manuseio.



O produto está em conformidade com as Diretivas da UE aplicáveis.



O produto está em conformidade com a Diretiva UE 2002/96/CE (Diretiva REEE).

Outros símbolos serão explicados à medida que forem surgindo.

Segurança

Utilização prevista

O produto é utilizado para iluminar o posto de trabalho técnicos e não se destina à iluminação geral.

Significado do presente manual

As presentes instruções de utilização indicam a utilização segura do produto.

Se as instruções de utilização não forem observadas, acidentes podem provocar choque elétrico com perigo de vida, ferimentos e danos.

- ⇒ Utilizar o produto somente de acordo com as presentes instruções de utilização.
- ⇒ Ter as instruções de utilização disponível junto do produto.
- ⇒ Entregar as instruções de utilização a todos os utilizadores seguintes do produto.

Requisitos aos operadores

- ⇒ Somente permitir que o produto seja operado por pessoas com idade igual ou superior a 14 anos que estejam familiarizadas com os procedimentos e as regras de um laboratório odontológico e com a operação do produto.

Estado seguro do produto

Componentes defeituosos, quebrados ou não estanques podem provocar ferimentos.

- ⇒ Controlar regularmente o cabo de rede, a caixa e outros componentes como, os cabos de conexão, mangueiras e o teclado de membrana quanto a danos como, por exemplo, pregas, fissuras, porosidade ou desgaste por envelhecimento.

⇒ Colocar imediatamente o produto danificado fora do serviço e retirar o plugue de rede. Enviar o produto para reparo ou descartá-lo de forma segura. Até esta data, proteger o produto contra o religamento, para que não possa ser utilizado inadvertidamente.

⇒ Não expor o produto a impactos mecânicos. Não deixar cair.

Perigos devido a alterações e reparos

Alterações e reparos incorretas do produto podem provocar acidentes, incêndios e choques elétricos.

⇒ Deixar reparar o produto somente pelo comércio especializado ou enviá-lo ao fabricante.

Perigo devido a choques elétricos e incêndio

Perigo de choque elétrico e incêndio devido a uma tensão de serviço demasiado alta ou condutores de proteção em falta.

⇒ Manter o plugue do cabo elétrico facilmente acessível.

⇒ O produto apenas pode ser colocado em funcionamento através de um cabo de rede com sistema de plugue específico do país. A alteração do cabo de rede só pode ser efetuada por um especialista de eletrotécnica.

⇒ Colocar o produto somente em funcionamento se as indicações na placa de características corresponderem com as da rede de tensão.

⇒ Conectar o produto somente a tomadas que estão conectadas ao sistema de condutor de proteção.

Perigo de ferimentos dos olhos e da pele

Perigo de ofuscamento!

⇒ Não olhar diretamente para a lâmpada!

Perigo de queimaduras!

A superfície da lâmpada do posto de trabalho aquece durante o funcionamento.

⇒ Segure a lâmpada de lado para a regular!

Descrição do produto:

Módulos e elementos funcionais

ver Fig. 1 (na capa)

- | | |
|---|--|
| 1 Painel de controle | 12 Shade mode (valores predefinidos para a cor e o brilho da luz) |
| 2 Regulagem da altura / travamento | 13 Composite mode (valores predefinidos para a cor e o brilho da luz) |
| 3 Base | 14 Color temperature |
| 4 Travamento da articulação | 15 Brightness |
| 5 Cabo de rede | 16 Botão mais/menos, aumentar/reduzir valor |
| 10 Power | 17 Intensity (para brilho e cor da luz) |
| 11 Home | |

Fornecimento

- 1 Lâmpada de posto de trabalho LIGHT 1
- 1 Cabo de rede
- 4 Parafusos universais 6 x 35-T30 (somente com 2500 0600)
- 4 Bucha universal 8 x 40 (somente com 2500 0700)
- 4 Parafusos 4,5 x 45-T25 (somente com 2500 0700)
- 4 Arruelas e tampas (somente com 2500 0700)
- 1 Chave de fenda angular T25 (somente com 2500 0700)
- 1 Quick Start Guide
- 1 Modelo de perfuração

Colocação em funcionamento

Instalar

⇒ Escolher o local de instalação de modo que o plugue fique facilmente acessível.



A lâmpada de posto de trabalho deve ser montada por duas pessoas!

Posição ideal da lâmpada de posto de trabalho

Os testes demonstraram que a melhor iluminação do local de trabalho resulta quando a lâmpada de posto de trabalho é colocada a aproximadamente 200 mm dentro do local de trabalho, medido a partir da borda frontal do tampo da mesa até a linha central da lâmpada de posto de trabalho, consulte a Fig.2.

Fixação na mesa de trabalho (2500 0600)



Para os parafusos universais, é necessária uma chave de fendas Torx tamanho T30.

⇒ Pressionar o travamento de regulação em altura (2, Fig. 1) e puxar o tubo interior na base para a posição máxima.

⇒ Dobrar a cobertura ligeiramente para a direita e para a esquerda e fazê-la deslizar para cima (Fig. 3).

⇒ Determinar um local de montagem adequado na mesa de trabalho.



Para determinar o local de montagem adequado, soltar o travamento da articulação (4, Fig. 1) e verificar se é possível posicionar a lâmpada de posto de trabalho para a posição ideal descrita anteriormente.

⇒ Posicionar a lâmpada de posto de trabalho no local de montagem e segurá-la firmemente.

⇒ Fixar a base à mesa de trabalho com os parafusos fornecidos.

⇒ Voltar a encaixar a cobertura na base.



Se o cabo de rede tiver de ser introduzido através do tampo da mesa, utilizar o modelo de perfuração "Mesa" fornecido para efetuar o furo para o cabo de rede através do tampo da mesa.



Para passar o cabo de rede através do tampo da mesa, é necessário retirar a ficha de alimentação instalada e voltar a colocá-la.

Este trabalho deve ser efetuado por um especialista de eletrotécnica!

Fixação na parede (2500 0700)



Atenção!

A parede deve ser suficientemente estável para a fixação da lâmpada de posto de trabalho.

A fixação em paredes de construção a seco (gesso cartonado) não é permitida.



Estão incluídas 4 fichas universais e 4 parafusos para montagem na parede.

Poderá ser necessário utilizar buchas especiais para condições de parede especiais.



Para determinar a posição de fixação, é necessário ter em conta o seguinte:

- ▶ A altura da lâmpada de posto de trabalho para a montagem na parede não pode ser ajustada!
- ▶ A distância recomendada para a superfície de trabalho é de 600 mm.
- ▶ A lâmpada de posto de trabalho pode ser movida para a posição ideal descrita acima.

⇒ Verificar se não existem linhas elétricas ou de água na parede no local previsto.

⇒ Utilizar o modelo de perfuração "parede" fornecido para determinar a posição dos furos para os parafusos de fixação.

⇒ Fazer furos de acordo com as buchas utilizadas, inserir as buchas.

⇒ Conduzir o cabo de rede através da ranhura da placa de parede (21).

⇒ Segurar a lâmpada do posto de trabalho com a placa de parede contra a parede e aparafusá-la.

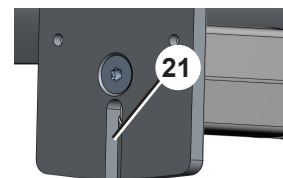

Conexão elétrica



Observe as instruções do Capítulo Perigo devido a choques elétricos e incêndio!

⇒ Ligar o cabo de rede à ficha do cabo na base da lâmpada de posto de trabalho.

⇒ Conectar o plugue à tomada da instalação elétrica do edifício.

Operação

A lâmpada de posto de trabalho LIGHT 1 tem 3 modos com valores predefinidos para brilho e cor da luz, bem como um modo padrão pode ser selecionado.

- Modo padrão: os valores de brilho e cor da luz podem ser alterados.
- Home (11): os valores de brilho e de cor da luz salvos neste modo podem ser alterados e salvos novamente para o modo Home.
- Shade mode / determinação da cor do dente (12): os valores salvos neste modo se baseiam na indicação DGZMK (Sociedade Alemã de Odontologia, Medicina Oral e Maxilofacial) e não pode ser alterado.
- Composite mode (13): este modo predefinido permite alargar o tempo de processamento de materiais compostos fotopolimerizáveis e não pode ser alterado.

Ligar / Desligar

⇒ Pressionar brevemente Power (10)

- ◆ A lâmpada de posto de trabalho é ligada.
- ◆ O modo presente quando o dispositivo foi desligado pela última vez é repostado.
- ◆ O botão Brightness (15) é aceso.
- ◆ Se necessário, acende-se um botão de modo correspondente.
- ◆ O valor atual do brilho é indicado no visor de intensity (17).

⇒ Pressionar Power (10)

- ◆ As atuais configurações são salvas.
- ◆ A lâmpada de posto de trabalho é desligada.

Selecionar o modo

⇒ Pressionar o botão do modo previsto (11, 12, 13).

- ◆ O botão do modo selecionado fica iluminado.

Configurar o brilho

O brilho pode ser alterado diretamente em cada modo.

- ◆ O valor atual do brilho é indicado no visor de intensity (17).

⇒ Utilizar os botões mais/menos (16) para definir o valor conforme necessário.

- ◆ A iluminação do botão para um modo selecionado apaga-se.

Configurar a cor da luz

⇒ Pressionar Color temperature (14).

- ◆ Color temperature (14) é iluminado.
- ◆ O valor atual da cor da luz é indicado no visor de intensity (17).

⇒ Utilizar os botões mais/menos (16) para definir o valor conforme necessário.

- ◆ Após cerca de 5 segundos, o sistema regressa automaticamente à definição de brilho.

Salvar os valores para Home

Os valores de brilho e de cor da luz utilizados para Home podem ser alterados e salvos novamente.

⇒ Configurar o brilho e a cor da luz como descrito acima.

⇒ Pressionar e manter pressionado o botão Home (11) (mais de 2 segundos).

- ◆ Os valores atuais da brilho e da cor da luz são salvos.
- ◆ O salvamento é confirmado visualmente pelo piscar do visor de Intensity (17).

Ajuste da lâmpada de posto de trabalho

Regulação da altura

! Ao regular a altura, certificar-se de que a distância entre a saída da chama de um queimador posicionado por baixo da lâmpada de posto de trabalho e a parte inferior da lâmpada de posto de trabalho é de, pelo menos, 300 mm!

- ⇒ Segurar a coluna.
- ⇒ Pressionar o travamento de regulação da altura (2).
- ⇒ Mover a coluna para cima / para baixo.
- ⇒ Deixar o travamento saltar novamente para a nova posição.
- ▶ A distância recomendada para a superfície de trabalho é de 600 mm.

Mover

- ⇒ Soltar o travamento da articulação (4).
- ⇒ Deslocar a lâmpada do posto de trabalho para a posição prevista.
- ⇒ Puxar novamente o travamento da articulação.

Limpeza / Manutenção



Antes dos trabalhos de limpeza e manutenção:

- ▶ Desligar o equipamento e retirar o plugue da tomada!
- ▶ Deixar o equipamento resfriar totalmente!

Limpeza



Nunca vaporizar o equipamento.

- ⇒ Limpar o exterior da lâmpada de posto de trabalho com um pano macio e seco.
- ⇒ Não use produtos de limpeza à base de solventes, ácidos ou abrasivos.

Limpar o disco de cobertura

O disco de cobertura em frente da lâmpada pode ser puxado para o lado para ser limpo depois de retirar a cobertura do lado direito.

Consulte as instruções completas de uso na internet.

Trocar a lâmpada

A lâmpada pode ser trocada.

A troca da lâmpada só pode ser efetuada por um especialista eletrotécnico.

Peças de reposição



Utilizar somente acessórios e peças de reposição fornecidos ou autorizados pela Renfert GmbH. A utilização de outros acessórios ou outras peças de reposição pode provocar acidentes e danos imprevisíveis.

Você pode encontrar as peças de reposição, componentes ou peças sujeitas a desgaste na lista de peças de reposição na Internet, ver cap. "Ajuda e informações on-line".

Os componentes ou peças excluídos da garantia (como consumíveis ou peças sujeitas a desgaste) estão marcados como tal na lista de peças de reposição.

O número de série, a data de fabricação e a versão do equipamento encontram-se na placa de características do equipamento.

Obrigações de informação

- ▶ Informações sobre o Registro, Avaliação, Autorização e Restrição dos Produtos Químicos (REACH) e as Substâncias de Elevada Preocupação (SVHC) podem ser encontradas na nossa página de Internet em www.renfert.com, na seção Suporte.

Indicações relativas ao descarte para países da UE



O descarte do equipamento tem de ser realizado por meio de uma empresa especializada. A empresa especializada deve ser informada da presença no equipamento de resíduos perigosos.



Os equipamentos que estejam identificados com este símbolo não podem ser descartados juntamente com lixo doméstico não triados, dentro da União Europeia.

Informe-se junto das autoridades locais relativamente ao descarte apropriado.

Relativamente às opções atuais de devolução, informe-se pela internet em www.renfert.com

Çevrimiçi yardım ve bilgi

www.renfert.com/25000600



Burada indirmek için aşağıdaki belge ve bilgileri bulabilirsiniz:

- Kullanım Kılavuzu
- Hızlı başlangıç kılavuzu
- Yedek parça listeleri ve yedek parça çizimleri
- Onarım talimatları
- SSS, arızaların nedeni ve giderilmesi
- Nasıl Yapılır - Videolar
- Uygunluk beyanları

Lütfen dikkat: Listelenen belge ve bilgiler tüm ürünler için mevcut değildir.

Kullanılan Semboller

Bu talimatlarda veya ürün üzerinde aşağıdaki anlamlara sahip semboller kullanılır:



Tehlike

Doğrudan yaralanma tehlikesi. Beraberinde verilen belgelere başvurun!



Elektrik gerilimi

Elektrik gerilimi nedeniyle tehlike.



Dikkat

Bu talimat dikkate alınmadığında ürünün zarar görme tehlikesi vardır.



Bilgi

Kullanıcıya kullanımı kolaylaştıracak faydalı bilgiler sağlar.



Ürün ilgili AB yönergelerine uygundur.



Ürün, 2002/96/EC (WEEE direktifleri - Elektrikli ve Elektronik Ekipman Atıkları) AB Yönergesi hükümlerine tabidir.

Diğer semboller gerektiğinde açıklanacaktır.

Güvenlik

Kullanım amacı

Ürün teknik çalışma alanlarını aydınlatmak için kullanılır ve genel aydınlatma amaçlı değildir.

Bu talimatların anlamı

Bu kullanım talimatları, ürünün güvenli kullanımı için bir kılavuz görevi görür.

Kullanım talimatlarına uyulmadığında, kazalar hayatı tehdit edici elektrik çarpmasına, yaralanmalara veya hasarlara yol açabilir.

- ⇒ Ürünü yalnızca bu kullanım talimatlarına uygun olarak kullanın.
- ⇒ Kullanım talimatlarını ürün ile birlikte hazırda bulundurun.
- ⇒ Ürünün sizden sonraki tüm kullanıcılarına kullanım talimatlarını sağlayın.

Kullanıcının yerine getirmesi gereken koşullar

- ⇒ Ürün yalnızca bir dış laboratuvarında prosedür ve kurallara aşına olan ve ürünün nasıl kullanılacağı konusunda eğitim almış 14 yaş ve üzeri kişiler tarafından kullanılabilir.

Ürünün güvenli kullanımı

Arızalı veya bozuk ya da gerektiği gibi kapatılmayan parçalar yaralanmalara neden olabilir.

- ⇒ Güç kablosunu, muhafazayı ve bağlantı kabloları, hortumlar ve tuş takımı gibi diğer bileşenleri örneğin kıvrılma, çatlaklık ve gözeneklilik ve yıpranma belirtileri gibi hasarlar açısından kontrol edin.

- ⇒ Arızalı ürünler derhal hizmet dışı bırakılmalıdır. Cihazın fişini çekin. Ürünü onarım için gönderin veya güvenli bir şekilde bertaraf edin. Bu işlem gerçekleşene kadar, ürünün yanlışlıkla kullanılmaması amacıyla tekrar açılmasını önlemek için cihazı güvenceye alın.
- ⇒ Ürünü mekanik darbeye maruz bırakmayın. Cihazı düşürmeyin.

Değişiklikler ve onarımlar sonucu ortaya çıkan riskler

Ürün üzerinde yapılan hatalı değişiklikler ve onarımlar kazalara, yangına ve elektrik çarpmasına neden olabilir.

- ⇒ Ürünü yalnızca yetkili uzman satıcılara tamir ettirin veya iade edin.

Elektrik çarpması ve yangın riski

Aşırı çalışma gerilimi nedeniyle veya koruyucu iletken olmaması durumunda elektrik çarpması ve yangın riski.

- ⇒ Elektrik fişine kolayca erişilebildiğinden emin olun.
- ⇒ Ürünü sadece yerel güç kaynağına uygun bir fişle donatılmış bir güç kablosu kullanarak çalıştırın. Güç kablolarını yalnızca nitelikli elektrik teknisyenlerin değiştirmesine izin verin.
- ⇒ Ürünü yalnızca isim plakasındaki bilgiler yerel ana güç kaynağınızın özellikleriyle eşleşiyorsa çalıştırın.
- ⇒ Ürünü sadece koruyucu iletken sistemine bağlı elektrik prizlerine bağlayın.

Gözlerde veya ciltte yaralanma riski

Parlama riski!

- ⇒ Işığa doğrudan bakmayın!

Yanma tehlikesi!

Çalışırken çalışma masası lambasının yüzeyi ısınır.

- ⇒ Ayarlamak için ışığı yanlarından tutun!

Ürün açıklaması

Parçalar ve işlevsel elemanlar

Bkz. Res. 1 (iç kapağın üstü)

- | | |
|----------------------------|---|
| 1 Kontrol paneli | 11 Başlangıç (Home) |
| 2 Yükseklik ayarı / kilidi | 12 Renk modu (renk sıcaklığı ve parlaklık için önceden ayarlanmış değerler) |
| 3 Model tabanı (soket) | 13 Kompozit modu (renk sıcaklığı ve parlaklık için önceden ayarlanmış değerler) |
| 4 Bağlantı kilidi | 14 Renk sıcaklığı |
| 5 Güç kablosu | 15 Parlaklık |
| 10 Güç | 16 Artı/eksi düğmesi, değeri artırır/azaltır |
| | 17 Yoğunluk (parlaklık ve renk sıcaklığı için) |

Teslimat içeriği

- 1 Çalışma masası ışığı LIGHT 1
- 1 Güç kablosu
- 4 Üniversal vida: 6 x 35-T30 (sadece 2500 0600)
- 4 Üniversal dübel: 8 x 40 (sadece 2500 0700)
- 4 Vidalar: 4,5 x 45-T25 (sadece 2500 0700)
- 4 pul ve kapak (yalnızca 2500 0700 için)
- 1 T25 ofset tornavida (yalnızca 2500 0700 için)
- 1 Quick Start Guide
- 1 Delme şablonu

Açılış

Kurulum

⇒ Elektrik fişine kolayca erişilebilecek bir kurulum yeri seçin.



Çalışma masası lambasını takmak için en az iki kişiye ihtiyacınız olacaktır!

İşyeri lambasının en uygun konumu

Testler, çalışma alanı lambasının çalışma alanı içerisine, masa üstünün ön kenarından çalışma alanı lambasının orta çizgisine kadar yaklaşık 200 mm yerleştirildiğinde en iyi aydınlatma sonucunu verdiğini göstermiştir, bkz. Şekil 2.

Çalışma masasına bağlantı (2500 0600)



Üniversal vidalar için bir Torx tornavida (T30 boyutu) gereklidir.

⇒ Yükseklik ayar kilidine (2, Res. 1) bastırın ve tabandaki iç boruyu maksimum konuma kadar dışarı çekin.

⇒ Sağ ve sol taraftan kapağı hafifçe çevirerek yukarı doğru itin (Res. 3).

⇒ Çalışma masası üzerinde uygun bir bağlantı yeri belirleyin.



Uygun montaj yerini belirlemek için bağlantı kilidini (4, Şekil 1) gevşetin ve çalışma alanı lambasını daha önce açıklanan en uygun konuma getirebildiğinizi kontrol edin.

⇒ Çalışma masası lambasını takmak istediğiniz yere yerleştirin ve konumunda tutun.

⇒ Birlikte verilen vidaları kullanarak taban kısmını çalışma masasına sabitleyin.

⇒ Kapağı tekrar tabana tutturun.



Güç kablosu masanın üstünden geçirecekse, güç kablosu deliğini masanın üstünden delmek için sağlanan "Masa" delme şablonunu kullanın.



Güç kablosunu masanın üstünden geçirmek için, takılı elektrik fişi çıkarılmalı ve ardından yeniden takılmalıdır.

Bu çalışma işlemi nitelikli bir elektrik teknisyeni tarafından yerine getirilmelidir!

Duvara bağlantı (2500 0700)



Dikkat!

Duvar, çalışma masası ışığının takılmasına müsaade edecek kadar sağlam olmalıdır.

Kuru duvar panellerine (alçıpan) tutturmanıza izin verilmez.



Duvara tutturmak için 4 üniversal dübel ve 4 vida sağlanmıştır.

Bazı duvarlar için özel dübeller kullanmanız gerekebilir.



Bir bağlantı konumu seçerken aşağıdakileri göz önünde bulundurmalısınız:

- ▶ Duvara bağlantı için çalışma masası lambasının yüksekliği ayarlanamaz!
- ▶ Çalışma masası için önerilen mesafe 600 mm'dir.
- ▶ İşyeri lambası yukarıda açıklanan en uygun konuma hareket ettirilebilir.

⇒ Duvar için seçilen yerde elektrik kablosu veya su borusu geçmediğinden emin olun.

⇒ Sabitleme vidalarıyla ilgili deliklerin konumunu belirlemek için sağlanan "duvar" delme şablonunu kullanın.

⇒ Kullanılan dübellere uyacak delikler açın. Dübelleri sokun.

⇒ Güç kablosunu duvar girişindeki kanaldan (21) geçirin.

⇒ Çalışma masası lambasını duvar girişi duvara yaslanacak şekilde tutun ve yerine vidalayın.

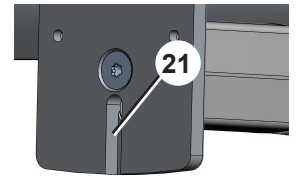

Elektrik bağlantısı



Bölüm daki talimatlara dikkat edin elektrik çarpması ve yangın riski!

⇒ Güç kablosunu işyeri lambasının tabanındaki bağlantı kablosundaki fişe takın.

⇒ Elektrik fişini elektrik prizine takın.

Çalıştırma

LIGHT 1 çalışma tezgahı ışığı, parlaklık ve renk sıcaklığı için önceden ayarlanmış değerlere sahip 3 modun yanı sıra standart bir mod sunar.

- Standart mod: Parlaklık ve ışık rengi değerleri ayrı ayrı değiştirilebilir.
- Başlangıç (11): Bu modda parlaklık ve renk sıcaklığı için kaydedilen değerler, başlangıç modu için ayarlanabilir ve tekrar kaydedilebilir.
- Renk tonu modu / Diş rengi belirleme (12): Bu modda kaydedilen değerler DGZMK'nin (Alman Diş Hekimliği, Ağız Diş ve Çene Hastalıkları Derneği) beyanına dayanmaktadır ve değiştirilemez.
- Kompozit modu (13): Bu önceden tanımlanmış mod, ışıkla sertleşen kompozit malzemelerin işlem süresinin uzatılmasına olanak tanır ve değiştirilemez.

Açma / Kapama

⇒ Güç düğmesine (10) kısa bir süre basın

- ◆ Çalışma masası lambası yanar.
- ◆ En son kapatıldığında etkin olan mod tekrar ayarlanır:
- ◆ Parlaklık düğmesi (15) yanar.
- ◆ İlgili bir mod düğmesi de yanabilir.
- ◆ Geçerli parlaklık değeri yoğunluk ekranında (17) görüntülenir.

⇒ Güç düğmesine (10) basın

- ◆ Geçerli ayarlar kaydedilir.
- ◆ Çalışma masası lambası kapanır.

Modun seçilmesi

⇒ Gerekli mod için (11, 12 veya 13) düğmeye basın.

- ◆ Seçilen modun düğmesi yanar.

Parlaklığın ayarlanması

Parlaklık tüm modlarda hemen değiştirilebilir.

- ◆ Geçerli parlaklık değeri yoğunluk ekranında (17) görüntülenir.

⇒ Artı/eksi düğmelerini (16) kullanarak değeri gerektiği gibi ayarlayın.

- ◆ Seçilen bir mod için düğmenin aydınlatması kapatılır.

Renk sıcaklığının ayarlanması

⇒ Renk sıcaklığı düğmesine (14) basın.

- ◆ Renk sıcaklığı düğmesi (14) yanar.
- ◆ Geçerli renk sıcaklığı değeri yoğunluk ekranında (17) görüntülenir.

⇒ Artı/eksi düğmelerini (16) kullanarak değeri gerektiği gibi ayarlayın.

- ◆ Bu, yaklaşık 5 saniye sonra otomatik olarak parlaklık ayarına geri döner.

Başlangıç (home) düğmesi için değerleri kaydetme

Parlaklık ve renk sıcaklığı için başlangıç düğmesiyle kullanılan değerler ayarlanabilir ve tekrar kaydedilebilir.

⇒ Parlaklığı ve renk sıcaklığını daha önce açıklandığı gibi ayarlayın.

⇒ 2 saniyeden daha uzun süre başlangıç düğmesine (11) basılı tutun.

- ◆ Parlaklık ve renk sıcaklığı için geçerli değerler kaydedilir.
- ◆ Kaydetme eyleminin görsel olarak onaylanmasını sağlayan yoğunluk ekranı (17) yanıp söner.

Çalışma masası lambasının ayarlanması

Yüksekliğin ayarlanması



Yüksekliği ayarlarken, çalışma masası lambasının alt tarafı ile altına yerleştirilen herhangi bir brülörün alevi arasında en az 300 mm mesafe olduğundan emin olun!

⇒ Sütunu kavrayın.

⇒ Yükseklik ayar kilidini (2) içe doğru bastırın.

- ⇒ Sütunu yukarı/aşağı hareket ettirin.
- ⇒ Kilidin yeni konumda tekrar açılmasına izin verin.
- Çalışma masası için önerilen mesafe 600 mm'dir.

Taşıma

- ⇒ Bağlantı kilidini (4) çözün.
- ⇒ Çalışma masası lambasını istenen konuma getirin.
- ⇒ Bağlantı kilidini tekrar sıkın.

Temizlik / Bakım



Temizlik ve bakım işlemlerinden önce:

- Cihazı kapatın ve elektrik fişini çekin!
- Cihazın tam olarak soğumasını bekleyin!

Temizlik



Cihazı hiçbir koşulda buharla temizlemeyin.

- ⇒ Çalışma masası lambasının dışını yumuşak, kuru bir bezle temizleyin.
- ⇒ Solvent bazlı, asitli veya aşındırıcı temizleyiciler kullanmayın.

Kapak plakasının temizlenmesi

Lambanın önündeki kapak plakası, sağdaki kapak çıkarıldıktan sonra temizlik için yana doğru çekilebilir. Ayrıntılar için çevrimiçi talimatların tamamına bakın.

Lambanın değiştirilmesi

Lambayı değiştirebilirsiniz.

Lambalar yalnızca nitelikli bir elektrik teknisyeni tarafından değiştirilmelidir.

Yedek parçalar



Yalnızca Renfert GmbH tarafından tedarik edilen veya onaylanan aksesuarları ve yedek parçaları kullanın.

Diğer aksesuarların veya başka yedek parçaların kullanılması yanlışlıkla kazalara ve hasarlara neden olabilir.

Aşınma ve yedek parçaları internetteki yedek parça listesinde bulabilirsiniz, bkz. bölüm. "Çevrimiçi yardım ve bilgi".

Garanti kapsamı dışında kalan parçalar (aşınan parçalar, sarf malzemeleri) yedek parça listesinde işaretlenmiştir.

Seri numarası, üretim tarihi ve cihazın versiyonu ekipmanın isim plakasında belirtilmiştir.

Bilgiye ilişkin yükümlülükler

- REACH ve SVHC ile ilgili bilgiler www.renfert.com adlı internet sitemizin destek bölümünde bulunmaktadır.

AB ülkeleri için imha bilgisi



Ekipmanın imha edilmesi uzman bir işletme tarafından yapılmalıdır. Ekipmandaki sağlığa zararlı kalıntılar konusunda uzman tesise bilgi verilmelidir.



Bu nedenle, bu sembole sahip ekipmanlar Avrupa Birliği içerisinde, ayrılmamış evsel atıklara atılmaz.

Lütfen kurallara uygun imha işlemleri hakkında yerel makamlarla irtibata geçin.

İfadeye ilişkin mevcut seçenekler hakkında daha fazla bilgiyi www.renfert.com adresinde bulabilirsiniz.

Pomoc i informacje online

www.renfert.com/25000600



Tutaj znajdziesz następujące dokumenty i informacje do pobrania:

- Instrukcja obsługi
- Skrócona instrukcja obsługi
- Listy części zamiennych i rysunki części zamiennych
- Instrukcje dotyczące naprawy
- Najczęściej zadawane pytania, przyczyny i usuwanie usterek
- Jak to zrobić - filmy
- Deklaracje zgodności

Uwaga: Wymienione dokumenty i informacje nie są dostępne dla wszystkich produktów.

Użyte symbole

W niniejszej instrukcji lub na produkcie znajdują się symbole o następującym znaczeniu:



Niebezpieczeństwo

Istnieje bezpośrednie zagrożenie zranienia. Należy przestrzegać załączonych dokumentów!



Napięcie elektryczne

Istnieje niebezpieczeństwo porażenia prądem.



Uwaga

W przypadku nieprzestrzegania podanych wskazówek istnieje niebezpieczeństwo uszkodzenia produktu.



Wskazówka

Podaje przydatną wskazówkę ułatwiającą obsługę.



Produkt jest zgodny z odpowiednimi dyrektywami UE.



Produkt jest objęty dyrektywą UE 2002/96/WE (dyrektywa w sprawie zużytego sprzętu elektrycznego i elektronicznego).

Inne symbole zostały wyjaśnione przy ich zastosowaniu.

Bezpieczeństwo

Zastosowanie zgodne z przeznaczeniem

Produkt służy do oświetlenia stanowisk technicznych i nie jest przeznaczony do oświetlenia ogólnego.

Znaczenie niniejszej instrukcji

Niniejsza instrukcja obsługi umożliwia bezpieczne użytkowanie produktu.

Nieprzestrzeganie instrukcji obsługi może spowodować zagrażające życiu porażenie prądem elektrycznym, obrażenia ciała i szkody.

- ⇒ Produktu należy używać wyłącznie zgodnie z niniejszą instrukcją obsługi.
- ⇒ Instrukcja obsługi powinna być dostępna w pobliżu produktu.
- ⇒ Instrukcję obsługi należy przekazać wszystkim kolejnym użytkownikom produktu.

Wymagania wobec operatorów

- ⇒ Produkt mogą obsługiwać wyłącznie osoby w wieku co najmniej 14 lat zaznajomione z procedurami i zasadami obowiązującymi w laboratorium dentystycznym i przeszkolone w zakresie obsługi produktu.

Bezpieczny stan produktu

Wadliwe, uszkodzone lub nieszczęsne elementy mogą spowodować obrażenia.

- ⇒ Należy sprawdzić kabel zasilający, obudowę i inne elementy takie jak przewody przyłączeniowe, węże i folię roboczą pod kątem uszkodzeń takich jak złamania, pęknięcia, porowatość i oznaki starzenia.

- ⇒ Uszkodzony produkt należy natychmiast wyłączyć z eksploatacji i wyciągnąć wtyczkę sieciową. Należy wysłać produkt do naprawy lub zutylizować go w bezpieczny sposób. Do tego czasu należy zabezpieczyć produkt przed ponownym włączeniem, aby nie doszło do jego przypadkowego użycia.
- ⇒ Nie narażać produktu na uderzenia mechaniczne. Nie dopuszczać do upuszczenia urządzenia.

Zagrożenia spowodowane modyfikacjami i naprawami

Niewłaściwe modyfikacje i naprawy produktu mogą prowadzić do wypadków, pożaru i porażenia prądem.

- ⇒ Naprawę produktu należy zlecać wyłącznie wyspecjalizowanym sprzedawcom lub wysłać je do serwisu.

Niebezpieczeństwo porażenia prądem i pożaru

Niebezpieczeństwo porażenia prądem i pożaru z powodu zbyt wysokiego napięcia roboczego lub braku przewodu ochronnego.

- ⇒ Wtyczka sieciowa powinna być łatwo dostępna.
- ⇒ Tego produktu należy używać tylko z kablem zasilającym wyposażonym we wtyczkę stosowaną w danym kraju. Wymianę kabla zasilającego należy zlecać wyłącznie wykwalifikowanemu elektrykowi.
- ⇒ Produkt należy uruchamiać tylko wtedy, gdy informacje na tabliczce znamionowej są zgodne z napięciem sieciowym.
- ⇒ Produkt podłączać wyłącznie do gniazd podłączonych do przewodu ochronnego.

Niebezpieczeństwo urazów oczu i obrażeń skóry

Niebezpieczeństwo oślepienia!

- ⇒ Nie patrzeć bezpośrednio w lampę!

Niebezpieczeństwo poparzenia!

Powierzchnia lampy roboczej podczas pracy ulega rozgrzaniu.

- ⇒ W celu przestawienia lampy należy ją chwycić z boku!

Opis produktu

Podzespoły i elementy funkcyjne

patrz Rys.1 (na stronie tytułowej)

- | | |
|---|---|
| 1 Panel sterowania | 12 Tryb Shade (ustawione wstępnie wartości barwy światła i jasności) |
| 2 Regulacja wysokości/blokowanie | 13 Tryb Composite (ustawione wstępnie wartości barwy światła i jasności) |
| 3 Podstawa | 14 Color temperature |
| 4 Blokada przegubu | 15 Brightness |
| 5 Kabel zasilający | 16 Przycisk plus/minus, zwiększanie/zmniejszanie wartości |
| 10 Włacznik | 17 Wskaźnik natężenia (jasności i barwy światła) |
| 11 Home | |

Zakres dostawy

- 1 Lampa robocza LIGHT 1
- 1 Kabel zasilający
- 4 Śruby uniwersalne 6 x 35-T30 (tylko z modelem 2500 0600)
- 4 Kołki uniwersalne 8 x 40 (tylko z modelem 2500 0700)
- 4 Śruby 4,5 x 45-T25 (tylko z modelem 2500 0700)
- 4 podkładki i zaślepki (tylko dla 2500 0700)
- 1 śrubokręt offsetowy T25 (tylko dla 2500 0700)
- 1 Quick Start Guide
- 1 Szablon do wiercenia

Uruchomienie

Ustawienie

⇒ Miejsce ustawienia wybrać tak, aby wtyczka sieciowa była łatwo dostępna.



Montaż lampy roboczej muszą wykonywać dwie osoby!

Optymalna pozycja lampy roboczej

Badania wykazały, że najlepsze oświetlenie miejsca pracy uzyskuje się, gdy lampa stanowiskowa jest umieszczona w odległości ok. 200 mm od miejsca pracy, mierząc od przedniej krawędzi blatu do linii środkowej lampy stanowiskowej, patrz rys. 2.

Mocowanie do stołu roboczego (2500 0600)



Do śrub uniwersalnych należy użyć wkrętaka do gniazd Torx wielkość T30.

⇒ Wcisnąć blokadę mechanizmu regulacji wysokości (2, ilustracja 1) i wyciągnąć wewnętrzną rurę w podstawie do maksymalnej pozycji.

⇒ Pokrywę po prawej i lewej stronie nieznacznie wygiąć w górę i przesunąć w górę (ilustracja 3).

⇒ Ustalić odpowiednie miejsce montażu na stole roboczym.



Aby określić odpowiednie miejsce montażu, należy poluzować blokadę przegubu (4, rys. 1) i sprawdzić, czy można ustawić lampę pracy w optymalnej pozycji opisanej wcześniej.

⇒ Lampę roboczą umieścić i przytrzymać w miejscu montażu.

⇒ Przymocować podstawę do stołu roboczego za pomocą dołączonych śrub.

⇒ Pokrywę ponownie zatrzasknąć na podstawie.



Jeżeli kabel zasilający ma zostać poprowadzony przez blat stołu, należy użyć dołączonego szablonu wiertarskiego „stół”, aby wykonać w blacie otwór na kabel.



W celu przeprowadzenia kabla sieciowego przez blat stołu należy usunąć zamontowaną wtyczkę sieciową, a następnie ponownie ją zamontować.

Te prace musi wykonać wykwalifikowany elektryk!

Montaż ścienny (2500 0700)



Uwaga!

Ściana musi być wystarczająco stabilna, aby można było na niej zamontować lampę roboczą. Montaż na ścianie suchej zabudowy (płyta gipsowo-kartonowa) jest niedozwolony.



W celu wykonania montażu ściennego dołączone są 4 kołki uniwersalne i 4 śruby. W przypadku specjalnych ścian należy użyć specjalnych kołków.



Podczas ustalania pozycji mocowania należy uwzględnić następujące punkty:

- ▶ Nie można zmienić wysokości lampy roboczej do montażu ściennego!
- ▶ Zalecana odległość od powierzchni roboczej wynosi 600 mm.
- ▶ Lampę miejsca pracy można ustawić w optymalnej pozycji opisanej powyżej.

⇒ Sprawdzić, czy w przewidzianym miejscu ściany nie przebiegają przewody elektryczne i wody.

⇒ Użyć dołączonego szablonu wiertarskiego „ściana”, aby ustalić pozycję otworów do śrub mocujących.

⇒ Wykonać otwory odpowiednio do danych kołków, włożyć kołki.

⇒ Kabel zasilający przeprowadzić przez rowek w płytce ściennej (21).

⇒ Lampę roboczą z płytką ścienną przytrzymać przy ścianie i przykręcić.

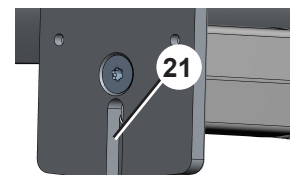

Podłączenie elektryczne



Należy przestrzegać wskazówek podanych w rozdziale Niebezpieczeństwo porażenia prądem elektrycznym i pożaru!

⇒ Włożyć kabel zasilający do wtyczki kabla na podstawie lampy.

⇒ Włożyć wtyczkę do gniazda ściennego.

Obsługa

Lampa robocza LIGHT 1 obsługuje 3 tryby z ustawionymi wartościami jasności i barwy światła, oraz tryb standardowy.

- Tryb standardowy: Wartości jasności i koloru światła można zmieniać indywidualnie.
- Home (11): zapisane w tym trybie wartości jasności i barwy światła można zmienić i ponownie zapisać dla trybu Home.
- Tryb odcienia / Ustalanie koloru zęba (12): Wartości zapisane w tym trybie opierają się na oświadczeniu DGZMK (Niemieckie Towarzystwo Stomatologii, Medycyny Jamy Ustnej i Twarzy) i nie można ich zmienić.
- Tryb kompozytowy (13): Ten wstępnie zdefiniowany tryb umożliwia wydłużenie czasu przetwarzania światłoutwardzalnych materiałów kompozytowych i nie można go zmienić.

Włączanie/wyłączanie

⇒ Na krótko nacisnąć przycisk zasilania (10)

- ◆ Lampa robocza zostanie włączona.
- ◆ Zostanie ponownie ustawiony tryb aktywny podczas ostatniego wyłączenia:
- ◆ Przycisk Brightness (15) zostaje podświetlony.
- ◆ W razie potrzeby zostaje podświetlony odpowiedni przycisk trybu.
- ◆ Wskaźnik natężenia (17) wskazuje aktualną wartość jasności.

⇒ Nacisnąć przycisk zasilania (10)

- ◆ Aktualne ustawienia zostaną zapisane.
- ◆ Lampa robocza zostanie wyłączona.

Wybór trybu

⇒ Nacisnąć przycisk wybranego trybu (11, 12, 13).

- ◆ Przycisk wybranego trybu zostaje podświetlony.

Ustawianie jasności

Jasność można zmienić bezpośrednio w każdym trybie.

- ◆ Wskaźnik natężenia (17) wskazuje aktualną wartość jasności.

⇒ Przyciskami plus/minus (16) ustawić żądaną wartość.

- ◆ Podświetlenie przycisku wybranego trybu gaśnie.

Ustawianie barwy światła

⇒ Nacisnąć przycisk Color temperature (14).

- ◆ Przycisk Color temperature (14) zostaje podświetlony.
- ◆ Wskaźnik natężenia (17) wskazuje aktualną wartość barwy światła.

⇒ Przyciskami plus/minus (16) ustawić żądaną wartość.

- ◆ Po upływie ok. 5 sekund automatycznie wyświetli się ponownie ustawienie jasności.

Zapisywanie wartości dla trybu Home

Użyte dla trybu Home wartości jasności i barwy światła można zmienić i ponownie zapisać.

⇒ Jasność i barwę światła ustawić w opisany wcześniej sposób.

⇒ Nacisnąć na długo (ponad 2 sekundy) przycisk Home (11).

- ◆ Aktualne wartości jasności i barwy światła zostają zapisane.
- ◆ Zapisanie zostaje wizualnie potwierdzone poprzez miganie wskaźnika natężenia (17).

Przestawianie lampy roboczej

Regulacja wysokości

! Podczas ustawiania wysokości zwrócić uwagę, aby odległość pomiędzy wylotem płomienia ustawionego pod lampą roboczą palnika i dolną stroną lampy roboczej wynosiła co najmniej 300 mm!

- ⇒ Przytrzymać kolumnę.
- ⇒ Wcisnąć przycisk mechanizmu regulacji wysokości (2).
- ⇒ Kolumnę przesunąć w górę/dół.
- ⇒ Pozwolić, aby blokada wyskoczyła w nowej pozycji.
- ▶ Zalecana odległość od powierzchni roboczej wynosi 600 mm.

Przesuwanie

- ⇒ Zwolnić blokadę przegubu (4).
- ⇒ Przesunąć lampę roboczą do żądanej pozycji.
- ⇒ Ponownie dociągnąć blokadę przegubu.

Czyszczenie/konserwacja



Przed rozpoczęciem czyszczenia i prac konserwacyjnych:

- ▶ Wyłączyć urządzenie i wyciągnąć wtyczkę sieciową!
- ▶ Urządzenie pozostawić do całkowitego schłodzenia!

Czyszczenie



W żadnym wypadku nie należy odparowywać urządzenia.

- ⇒ Zewnętrzną część lampy roboczej wytrzeć miękką i suchą szmatką.
- ⇒ Nie używaj środków czyszczących na bazie rozpuszczalników, kwasów lub środków ściernych.

Czyszczenie szyby pokrywy

Szybę osłaniającą źródło światła można po usunięciu prawej pokrywy wyciągnąć z boku w celu wyczyszczenia.

Pełną instrukcją użytkowania w internecie.

Wymiana źródła światła

Źródło światła można wymienić.

Źródło światła może wymieniać wyłącznie wykwalifikowany elektryk.

Części zamienne



Należy używać wyłącznie akcesoriów i części zamiennych dostarczonych lub zatwierdzonych przez firmę Renfert GmbH.

Korzystanie z innych akcesoriów lub części zamiennych może prowadzić do nieprzewidzianych wypadków i uszkodzeń.

Części eksploatacyjne i zamienne można znaleźć na liście części zamiennych w Internecie, patrz rozdział „Pomoc i informacje online”.

Części wyłączone z gwarancji (części eksploatacyjne, eksploatacyjne) zaznaczone są w wykazie części zamiennych.

Numer serii, data produkcji i wersja urządzenia znajduje się na tabliczce znamionowej urządzenia.

Wymogi informacyjne

- ▶ Informacje na temat REACH i SVHC można znaleźć na naszej stronie internetowej pod adresem www.renfert.com w części Wsparcie.

Wskazówki dotyczące utylizacji w krajach UE



Utylizację urządzenia należy powierzyć specjalistycznej placówce. Pracowników takiej placówki należy poinformować o niebezpiecznych pozostałościach w urządzeniu.



Urządzenia oznaczone tym symbolem nie mogą być na terenie Unii Europejskiej usuwane z niesortowanymi odpadami komunalnymi.

W lokalnych urzędach należy uzyskać informacje o możliwości utylizacji zgodnej z przepisami.

Informacje na temat aktualnych możliwości zwrotu można znaleźć na stronie internetowej www.renfert.com

オンラインヘルプと情報

www.renfert.com/25000600



ここでは、以下の資料や情報をダウンロードできます：

- 取扱説明書
- クイックスタートガイド
- スペアパーツリストとスペアパーツ図面
- 修理指示
- 故障のFAQ、原因、修理
- ハウツー - ビデオ
- 適合宣言

ご注意：記載されている文書および情報は、すべての製品について入手できるわけではありません。

使用される記号

この説明書または製品には、以下の意味の記号が使用されています：



危険
直ちに傷害を負う危険性 添付書類を参照してください！



電圧
感電の危険性。



注意
指示に従わない場合、製品が破損する恐れがあります。



お知らせ
操作に役立つ情報をお知らせします。



本製品は適用されるEU指令に準拠しています。



本製品は、EU 指令 2002/96/EC (WEEE 指令) の規定に準じています。

その他の記号については、それぞれの使用項目で説明します。

安全について

使用目的

この製品は技術的な作業現場を照明するために使用されており、一般的な照明を目的としたものではありません。

本説明書の目的

この取扱説明書は、製品を安全にお使いいただくためのガイドです。

使用上の注意を守らない場合、感電やけが、破損など、生命にかかわる事故につながる恐れがあります。

⇒ 本製品は、取扱説明書に従ってのみ使用してください。

⇒ 取扱説明書は製品と一緒に保管してください。

⇒ 製品のすべての使用者に取扱説明書を提供してください。

使用者が満たすべき要件

⇒ 本製品は、歯科技工所での手順や規則を熟知し、本製品の使用方法を指導された14歳以上の方のみが使用できます。

製品の安全性

故障や破損、または必要な密閉性がされていない部品は、けがの原因になることがあります。

⇒ 電源コード、ハウジング、および接続ケーブル、チューブ、キーパッドなどの部品に、ねじれ、亀裂、穴、経年劣化などの損傷がないか確認します。

⇒ 不良品は直ちに電源を抜き使用を中止してください。電源プラグを抜いてください。製品を修理に出すか、安全に廃棄してください。それまでは、再び電源を入れたり、不用意に製品を使用しないよう製品を保管してください。

⇒ 製品に衝撃を与えないでください。本機を落とさないでください。

改造や修理によるリスク

誤った改造や修理を行うと、事故や火災、感電の原因となることがあります。

⇒ 本製品の修理は、有資格の専門業者に依頼するか、返品してください。

感電や火災のリスク

過大な動作電圧の結果、または保護導体がない場合、感電や火災のリスクがあります。

⇒ 電源プラグに簡単にアクセスできることを確認してください。

⇒ 電源コードは、地域の電源に適したプラグの付いたものを使用してください。電源コードの改造は、資格を持った電気工事士のみが行ってください。

⇒ 銘板の情報と電源が一致する場合のみ、本機を起動してください。

⇒ 本製品は、保護導体システムに接続されているコンセントのみに接続してください。

目や皮膚への危険性

ぶしく感じる恐れがあります！

⇒ 光源を直視しないでください！

火傷の危険性！ライトの表面は作業中に熱くなります。

⇒ ライトの側面を持って調整してください！

商品説明

組み立てと構成部品

図1参照（表紙裏）

- | | | | |
|----|--------------|----|--------------------------|
| 1 | コントロールパネル | 11 | ホーム |
| 2 | 高さ調整/ロック | 12 | シェードモード（色温度と明るさのプリセット） |
| 3 | モデルベース（ソケット） | 13 | コンポジットモード（色温度と明るさのプリセット） |
| 4 | ジョイントロック | 14 | 色温度 |
| 5 | 電源コード | 15 | 明るさ |
| 10 | 電源 | 16 | 調整用プラス/マイナスボタン |
| | | 17 | インテンシティ（明るさと色温度） |

梱包内容

- 1 作業台用ライト LIGHT 1
- 1 電源コード
- 4 ユニバーサルスクリュー：6 x 35-T30（2500 0600のみ）
- 4 ユニバーサルダボ：8 x 40（2500 0700のみ）
- 4 ネジ：4.5 x 45-T25（2500 0700のみ）
- ワッシャー4個とカバーキャップ（2500 0700のみ）
- T25 オフセット ドライバー 1本（2500 0700のみ）
- 1 Quick Start Guide
- 1 穴あけテンプレート

スタートアップ

セットアップ

⇒電源プラグに簡単にアクセスできる設置場所を選んでください。



作業台用ライトを取り付けるには、少なくとも2人以上で行ってください！

作業場ランプの最適な位置

テストの結果、作業場ランプを作業場内にテーブルトップの前端から作業場ランプの中心線までの距離で約 200 mm 置いたときに、作業場が最適に照明されることがわかりました (図 2 を参照)。

作業台への取り付け (2500 0600)



ユニバーサルネジにはトルクスドライバー (T30) が必要です。

⇒高さ調節ロック (2、図1) を押し込み、ベース上のインナー チューブを最大位置まで引き出します。

⇒左右のカバーを少し上に向け、上に押し上げます (図3)。

⇒作業台の適切な取り付け位置を確認してください。



適切な取り付け位置を決定するには、ジョイントロック (図 1 の 4) を緩め、ワークプレイス ランプを前述の最適な位置に移動できることを確認します。

⇒作業台用ライトを取り付けたい場所に置き、位置を固定します。

⇒付属のネジでベースを作業台に固定します。

⇒カバーを再びベースにクリップで固定します。



テーブルトップに電源コードを通す穴を開ける場合は、付属の「テーブル」ドリルテンプレートを使用してください。



テーブルトップに電源コードを通すには、付属の電源プラグを取り外し、再度取り付ける必要があります。この作業は、有資格の電気技術者が行ってください！

壁への取り付け (2500 0700)



注意!作業台用ライトを取り付けるには、壁が十分に安定していなければなりません。乾式壁パネル (石膏ボード) への取り付けはできません。



壁に取り付けるための汎用ダボ4本とネジ4本が付属しています。壁によっては専用のダボが必要な場合があります。



アタッチメントの取り付け場所を選ぶ際には、以下の点を考慮してください：

- ▶ 壁に取り付ける作業台用ライトの高さは調整できません！
- ▶ 作業台までの推奨距離は600mmです。
- ▶ 作業用ランプは上記の最適な位置に移動できます。

⇒壁の選択した位置に電気ケーブルや水道管がないことを確認してください。

⇒付属の "壁用 "ドリルテンプレートを使って、固定用ネジ穴の位置を決めます。

⇒使用するダボに合わせて穴を開け、ダボを挿入します。

⇒電源コードをウォールプレートの溝 (21) に通してください。

⇒作業台用ライトをウォールプレートと一緒に壁に当て、ネジで固定します。

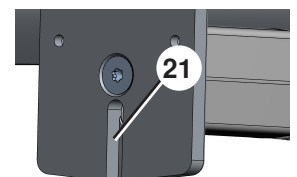

電気接続



感電や火災の原因となりますので、本章の指示に注意してください！

⇒電源ケーブルをワークプレイスランプのベースにある接続ケーブルのプラグに差し込みます。

⇒電源プラグを建物のコンセントに差し込みます。

操作方法

LIGHT 1作業台用ライトは、明るさと色温度をプリセットした3つのモードと標準モードを備えている。

- 標準モード：明るさと光の色の値を個別に変更できます。
- ホーム (11)：このモードで保存した明るさと色温度の値は、ホームモード用に調整し、再度保存することができます。
- シェードモード / 歯のシェード決定 (12)：このモードで保存される値は、DGZMK (ドイツ歯科口腔顎顔面医学会) の声明に基づいており、変更することはできません。
- 複合モード (13)：この事前定義モードでは、光硬化複合材料の処理時間を延長できますが、変更することはできません。

スイッチの入/切

⇒電源ボタン (10) を短く押します。

- ◆ 作業台のライトが点灯します。
- ◆ 前回オフにしたときに選択していたモードが再び設定されます：
- ◆ 明るさボタン(15)が点灯します。
- ◆ 対応するモードボタンが点灯することもあります。
- ◆ 現在の明るさがインテンシティディスプレイ(17)に表示されます。

⇒電源ボタンを押す (10)

- ◆ 現在の設定が保存されます。
- ◆ 作業台のライトが消灯します。

モード選択

⇒必要なモード (11、12、13) のボタンを押します。

- ◆ 選択したモードのボタンが点灯します。

明るさ設定

明るさはすべてのモードで直接変更できます。

- ◆ 現在の明るさがインテンシティディスプレイ(17)に表示されます。

⇒プラス/マイナスポタン(16)を使って必要な値を設定します。

- ◆ 選択されたモードのボタンが消灯します。

色温度設定

⇒色温度ボタン (14) を押します。

- ◆ 色温度ボタン(14)が点灯します。
- ◆ 現在の色温度値がインテンシティディスプレイ (17) に表示されます。

⇒プラス/マイナスポタン(16)を使って必要な値を設定します。

- ◆ 約5秒後に自動的に明るさ設定に戻ります。

ホームボタンの値の保存

ホームボタンで使用する明るさと色温度の値は、調整と保存が可能です。

⇒明るさと色温度を前述のように設定します。

⇒ホームボタン (11) を2秒以上長押しします。

- ◆ 明るさと色温度の現在の値が保存されます。
- ◆ インテンシティディスプレイ (17) が点滅し、セーブ動作を視覚的に確認できます。

作業台用ライトの調整

高さ調整



高さを調節する際は、作業台用ライトの下面と、その下に置かれたバーナーの炎との間に少なくとも300 mmの距離を確保してください！

⇒支柱を握ります。

- ⇒高さ調整ロック(2)を内側に押します。
- ⇒支柱を上下に動かします。
- ⇒ロックが新しい位置で再び飛び出すのを待ちます。
- ▶作業台までの推奨距離は600mmです。

移動

- ⇒ジョイントロック(4)を解除します。
- ⇒作業台用ライトを必要な位置に移動します。
- ⇒ジョイントロックをもう一度締めます。

クリーニング / メンテナンス



清掃またはメンテナンス前には:

- ▶本機の電源を切り、電源プラグを外します!
- ▶ユニットを適切に冷却してください!

クリーニング



いかなる場合でも、本機をスチーム洗浄しないでください。

- ⇒作業台用ライトの外側を乾いた柔らかい布で拭いてください。
- ⇒溶剤系、酸性、研磨剤入りのクリーナーは使用しないでください。

カバープレートのクリーニング

ランプ前面のカバープレートは、右側のカバーを外した後、横に引き出して清掃することができます。詳しくは、オンライン・インストラクションをご覧ください。

ランプの交換

- ランプは交換可能です。
- ランプの交換は、資格のある電気技師のみが行うことができます。

スペアパーツ



付属品やスペアパーツは、Renfert GmbH が供給または承認したもののみを使用してください。他のアクセサリやスペアパーツを使用すると、不慮の事故や損傷につながる可能性があります。

摩耗部品およびスペア部品は、インターネット上のスペア部品リストで見つけることができます。この章を参照してください。「オンラインヘルプと情報」。

保証対象外の部品(摩耗部品、消耗部品)は、スペア部品リストに記載されています。機器の銘板には、製造番号、製造年月日、機器のバージョンなどが記載されています。

情報に関する義務

- ▶ REACHとSVHCに関する情報は、当社ウェブサイト www.renfert.com、サポートエリアにてご覧いただけます。

EU加盟国の廃棄情報



専門施設で廃棄する必要があります。健康に害のあるものが機器内に残留している場合は、専門施設に報告する必要があります。



この記号のついた機器は、EU圏内の未分別の家庭ごみとして廃棄することはできません。

適切な廃棄方法については、お住まいの地域の自治体にお問い合わせください。現在の返品オプションについては、www.renfert.com をご覧ください。

ja

온라인 도움말 및 정보

www.renfert.com/25000600



여기에서 다음 문서와 정보를 다운로드할 수 있습니다:

- 사용 설명서
- 빠른 시작 안내서
- 예비 부품 목록 및 예비 부품 도면
- 수리 지침
- 자주 묻는 질문, 오류의 원인 및 해결 방법
- 방법 - 동영상
- 적합성 선언

참고: 나열된 문서와 정보는 일부 제품에 대해 제공되지 않습니다.

사용된 기호

이 지침 또는 제품에는 다음을 의미하는 기호가 사용되어 있습니다.



위험
즉각적인 부상 위험. 첨부된 문서를 참조하십시오!



감전
전압으로 인한 위험.



주의
지침을 따르지 않을 경우 제품 손상 위험.



알림
쉽게 사용할 수 있도록 사용자에게 유용한 정보를 제공합니다.



이 제품은 해당 EU 지침을 준수합니다.



이 제품은 EU 지침 2002/96/EC(WEEE 지침)의 조항을 따릅니다.

기타 기호는 용례마다 별도로 설명합니다.

안전사항

사용 용도

이 제품은 기술적인 작업장을 조명하는 데 사용되며 일반 조명이 아닙니다.

이 설명서의 의미

이 사용 설명서는 제품을 안전하게 사용하기 위한 가이드 역할을 합니다.

사용 설명서를 준수하지 않을 경우 사고로 인해 생명을 위협하는 감전, 부상 또는 손상이 발생할 수 있습니다.

⇒ 이 사용 설명서에 따라서만 제품을 사용하십시오.

⇒ 사용 설명서를 제품과 함께 보관합니다.

⇒ 이후 이 제품을 사용할 모든 사용자에게 사용 설명서를 제공합니다.

작업자 요건

⇒ 이 제품은 치기공실의 절차 및 규칙을 숙지하고 제품 사용법에 대한 교육을 받은 만 14세 이상의 사람만 사용할 수 있습니다.

제품의 안전 상태

결함이 있거나 파손된 구성품 또는 필요에 따라 밀봉되지 않은 구성품은 부상을 초래할 수 있습니다.

⇒ 전원 코드, 하우징 및 기타 구성품(연결 케이블, 튜브, 키패드 등)에 꼬임, 균열, 다공성, 노후화 징후 등의 손상이 있는지 점검합니다.

⇒ 결함이 있는 제품은 작동을 즉시 중지해야 합니다. 전원 플러그를 분리합니다. 수리를 위해 제품을 보내거나 안전하게 폐기합니다. 그동안 실수로 제품이 다시 켜져서 사용되는 일이 없도록 제품을 안전하게 보관합니다.

⇒ 제품을 기계적 충격에 노출시키지 마십시오. 제품을 떨어뜨리지 마십시오.

개조 및 수리로 인한 위험

제품을 잘못 개조하고 수리하면 사고, 화재 및 감전이 발생할 수 있습니다.

⇒ 자격을 갖춘 전문 딜러에게만 제품을 수리받거나 제품을 반품하십시오.

감전 및 화재로 인한 위험

작동 전압이 과도하거나 보호 도체가 없는 경우 감전 및 화재의 위험이 있습니다.

⇒ 전원 플러그에 쉽게 접근할 수 있는지 확인합니다.

⇒ 현지 전력 공급망에 적합한 플러그를 부착한 전원 코드만 사용하여 제품을 작동합니다. 자격을 갖춘 전기 기술자만 전원 코드를 개조할 수 있습니다.

⇒ 명판에 표시되어 있는 정보와 전력 공급망의 사양이 일치하는 경우에만 제품을 켭니다.

⇒ 보호 도체 시스템에 연결된 전기 소켓에만 제품을 연결합니다.

눈이나 피부 부상 위험

눈부심 위험!

⇒ 불빛을 정면으로 쳐다보지 마십시오!

화상 위험!

작업대 조명 표면이 작동 중에 뜨거워집니다.

⇒ 조명을 양옆으로 잡고 조절하십시오!

제품 설명

조립 및 기능 요소

그림 1 참조(표지 안쪽)

- | | |
|----------------|----------------------------|
| 1 제어 패널 | 11 흡 |
| 2 높이 조절 / 잠금장치 | 12 웨이드 모드(색온도 및 밝기 사전 설정값) |
| 3 모델 베이스 (소켓) | 13 복합 모드(색온도 및 밝기 사전 설정값) |
| 4 체결 잠금장치 | 14 색온도 |
| 5 전원 코드 | 15 밝기 |
| 10 전원 | 16 +/- 버튼, 값을 늘리거나 줄임 |
| | 17 세기(밝기 및 색온도) |

인도 범위

- 1 LIGHT 1 작업대 조명
- 1 전원 코드
- 4 범용 나사: 6 x 35-T30 (2500 0600 전용)
- 4 범용 다웰: 8 x 40 (2500 0700 전용)
- 4 나사: 4.5 x 45-T25 (2500 0700 전용)
- 4 와셔 4개 및 커버 캡 (2500 0700에만 해당)
- 1 T25 오프셋 드라이버 (2500 0700에만 해당)
- 1 Quick Start Guide
- 1 드릴링 템플릿

가동

설치

⇒전원 플러그에 쉽게 닿을 수 있는 설치 위치를 선택합니다.



작업대 조명을 부착하려면 최소 2명이 필요합니다!

작업장 램프의 최적 위치

테스트 결과 작업장 조명이 작업장 내 약 200mm(테이블 상단의 전면 가장자리에서 작업장 램프 중앙선까지 측정됨)에 배치되었을 때 작업장 조명이 가장 좋은 것으로 나타났습니다(그림 2 참조).

작업대 부착 (2500 0600)



범용 나사에는 십자 드라이버(T30 사이즈)가 필요합니다.

⇒높이 조절 잠금장치(그림 1, 2)를 누르고 베이스의 내부 튜브를 최대 위치까지 당겨 빼냅니다.

⇒왼쪽과 오른쪽에서 덮개를 살짝 위로 돌리고 위쪽으로 밀어 올립니다(그림 3).

⇒작업대에서 적합한 부착 위치를 확인합니다.



적합한 부착 위치를 확인하려면 체결 잠금장치(그림 1, 4)를 풀고 원하는 작업 영역 위에 작업대 조명을 놓을 수 있는지 확인합니다.

⇒작업대 조명을 부착할 위치에 놓고 제자리에 고정합니다.

⇒제공된 나사를 사용하여 베이스를 작업대에 고정합니다.

⇒덮개를 다시 베이스에 끼웁니다.



테이블 위쪽으로 전원 코드를 연결하려면 제공된 "테이블" 드릴 템플릿을 사용하여 테이블 위쪽에서 전원 코드용 구멍을 뚫습니다.



테이블 위쪽으로 전원 코드를 연결하려면 부착된 전원 플러그를 분리했다가 다시 연결해야 합니다. 이 작업은 자격을 갖춘 전기 기술자가 수행해야 합니다!

벽 부착 (2500 0700)



주의!

벽은 작업대 조명을 부착할 수 있을 만큼 충분히 안정적이어야 합니다. 건식벽 패널(석고 보드)에 부착하는 것은 허용되지 않습니다.



벽에 부착할 수 있는 범용 다웰 4개와 나사 4개가 제공됩니다. 특정 벽에는 특수 다웰을 사용해야 할 수도 있습니다.



부착 위치를 선택할 때는 다음 사항을 고려해야 합니다.

- ▶ 벽에 부착하는 작업대 조명은 높이를 조절할 수 없습니다!
- ▶ 작업대와의 권장 거리는 600mm입니다.
- ▶ 작업장 램프는 위에서 설명한 최적의 위치로 이동할 수 있습니다.

⇒벽의 선택한 위치에 전기 케이블이나 수도관이 없는지 확인합니다.

⇒제공된 "벽" 드릴 템플릿을 사용하여 고정 나사의 구멍 위치를 결정합니다.

⇒사용된 다웰에 맞는 구멍을 뚫습니다. 다웰을 끼웁니다.

⇒월 플레이트의 홈(21)을 통해 전원 코드를 연결합니다.

⇒월 플레이트가 있는 작업대 조명을 벽에 대고 나사를 조여 제자리에 고정합니다.

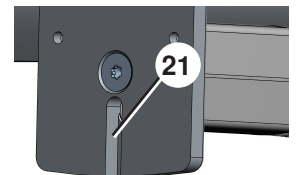

전기 연결



장 '감전 및 화재로 인한 위험'의 지침에 유의하세요!

⇒작업장 램프 베이스에 있는 연결 케이블의 플러그에 전원 케이블을 꽂습니다.

⇒전원 플러그를 건물 전기 소켓에 꽂습니다.

작동

LIGHT 1 워크벤치 조명은 표준 모드뿐만 아니라 밝기 및 색온도에 대한 사전 설정 값이 있는 3가지 모드와 표준 모드를 제공합니다.

- 표준 모드: 밝기 및 밝은 색상 값을 개별적으로 변경할 수 있습니다.
- 홈(11): 이 모드에서 밝기 및 색온도에 대해 저장한 값을 조절하여 홈 모드에 다시 저장할 수 있습니다.
- 셰이드 모드 / 치아 셰이드 결정(12): 이 모드에 저장된 값은 DGZMK(독일 치과 구강악안면의학회)의 설명을 기반으로 하며 변경할 수 없습니다.
- 복합 모드(13): 이 사전 정의된 모드를 사용하면 광중합 복합 재료의 처리 시간을 연장할 수 있으며 변경할 수 없습니다.

켜기 / 끄기

⇒ 전원 버튼(10)을 짧게 누릅니다.

- ◆ 작업대 조명이 켜집니다.
- ◆ 마지막으로 전원을 끌 때 활성화되었던 모드가 다시 설정됩니다.
- ◆ 밝기 버튼(15)이 점등됩니다.
- ◆ 해당 모드 버튼이 점등될 수도 있습니다.
- ◆ 현재 밝기 값은 세기 디스플레이(17)에 표시됩니다.

⇒ 전원 버튼(10)을 누릅니다.

- ◆ 현재 설정이 저장됩니다.
- ◆ 작업대 조명이 꺼집니다.

모드 선택

⇒ 필요한 모드의 버튼(11, 12 또는 13)을 누릅니다.

- ◆ 선택한 모드의 버튼이 점등됩니다.

밝기 설정

밝기는 모든 모드에서 바로 변경할 수 있습니다.

- ◆ 현재 밝기 값은 세기 디스플레이(17)에 표시됩니다.

⇒ +/- 버튼(16)을 사용하여 필요에 따라 값을 설정합니다.

- ◆ 선택한 모드의 버튼 불이 꺼집니다.

색온도 설정

⇒ 색온도 버튼(14)을 누릅니다.

- ◆ 색온도 버튼(14)이 점등됩니다.
- ◆ 현재 색온도 값은 세기 디스플레이(17)에 표시됩니다.

⇒ +/- 버튼(16)을 사용하여 필요에 따라 값을 설정합니다.

- ◆ 약 5초 후에 자동으로 밝기 설정으로 다시 전환됩니다.

홈 버튼 값 저장

홈 버튼으로 밝기 및 색온도에 사용한 값을 다시 조절하고 저장할 수 있습니다.

⇒ 앞서 설명한 대로 밝기와 색온도를 설정합니다.

⇒ 홈 버튼(11)을 2초 이상 길게 누릅니다.

- ◆ 밝기 및 색온도에 대한 현재 값이 저장됩니다.
- ◆ 세기 디스플레이(17)가 점멸하여 저장 작업을 시각적으로 확인할 수 있습니다.

작업대 조명 조절

높이 조절



높이 조절 시 작업대 조명 밑면과 그 아래 놓인 가열 기구 불꽃 사이에 최소 300mm의 거리를 확보해야 합니다!

⇒ 기동을 잡습니다.

⇒ 높이 조절 잠금장치(2)를 안쪽으로 누릅니다.

⇒ 기동을 위/아래로 이동합니다.

⇒ 새 위치에서 잠금장치가 다시 튀어나오도록 합니다.

▶ 작업대와의 권장 거리는 600mm입니다.

이동

- ⇒ 체결 잠금장치(4)를 풉니다.
- ⇒ 작업대 조명을 필요한 위치로 이동합니다.
- ⇒ 체결 잠금장치를 다시 조입니다.

청소 / 유지보수



청소 및 유지보수 작업 전:

- ▶ 기기를 끈 후 전원 플러그를 분리하십시오!
- ▶ 기기가 충분히 식을 때까지 기다리십시오!

청소



어떠한 경우에도 스팀 청소기를 사용하지 마십시오.

- ⇒ 부드럽고 마른 천으로 작업대 조명 외부를 청소합니다.
- ⇒ 솔벤트 기반, 산성 또는 연마성 세제를 사용하지 마세요.

덮개판 청소

오른쪽 덮개를 분리한 후 램프 앞쪽의 덮개판을 옆으로 당겨서 청소할 수 있습니다.
자세한 내용은 온라인에서 전체 지침을 참조하세요.

램프 교체

램프를 교체할 수 있습니다.
램프는 자격을 갖춘 전기 기술자만 교체할 수 있습니다.

예비 부품



Renfert GmbH에서 공급하거나 승인한 부속품 및 예비 부품만 사용하십시오.
다른 부속품이나 예비 부품을 사용하면 의도치 않은 사고나 손상이 발생할 수 있습니다.

마모 및 예비 부품은 인터넷의 예비 부품 목록에서 찾을 수 있습니다. 해당 장을 참조하십시오. “온라인 도움말 및 정보”.

보증 대상에서 제외되는 부품(마모 부품, 소모 부품)은 예비 부품 목록에 표시되어 있습니다.
일련번호, 제조일자 및 장치의 버전은 기기의 명판에 표시되어 있습니다.

정보 관련 의무 사항

- ▶ 당사 웹사이트 www.renfert.com의 지원 섹션에서 REACH 및 SVHC에 관한 정보를 확인할 수 있습니다.

EC 국가용 폐기 정보



이 기기는 폐기 전문 시설에서 폐기해야 합니다. 폐기 전문 시설에 기기 내에 유해한 잔류물이 있는지 알려야 합니다.



이러한 이유로 유럽연합(EU) 내에서는 이 기호가 부착된 기기는 미분류 가정용 쓰레기로 폐기할 수 없습니다.

적절한 폐기 방법에 관한 자세한 정보는 현지 당국에 문의합니다.

현재 이용 가능한 반납 방식은 www.renfert.com에서 온라인으로 확인할 수 있습니다.

المساعدة والمعلومات عبر الإنترنت

www.renfert.com/25000600



ستجد هنا الوثائق والمعلومات التالية للتحميل:

- دليل التعليمات
 - دليل بدء التشغيل
 - قوائم قطع الغيار ورسومات قطع الغيار
 - تعليمات الإصلاح
 - الأسئلة الشائعة وأسباب الأعطال وتصحيحها
 - كيفية - فيديوهات
 - إقرارات المطابقة
- يرجى ملاحظة: المستندات والمعلومات المدرجة ليست متاحة لجميع المنتجات.

الرموز المستخدمة

الرموز ومعانيها الواردة هنا هي المستخدمة في هذه التعليمات وعلى المنتج:

خطر
احتمال التعرض لخطر مباشر. يُرجى العودة للوثائق المرفقة بالجهاز!



فولتاج كهربائي
خطر التعرض للفولتاج الكهربائي



تحذير
خطر تعرض المنتج للضرر إذا لم يتم الالتزام بتعليمات الاستخدام.



ملاحظة
تزود المشغل بمعلومات مفيدة للمشغل لتسهيل الاستخدام.



الجهاز متوافق مع القواعد المعمول بها في الاتحاد الأوروبي.



تنطبق على هذا المنتج بنود التوجيهات الأوروبية رقم EC/2002/96. (التعليمات المتعلقة بالتخلص من الأجهزة الكهربائية والإلكترونية).



الرموز الأخرى سيتم شرحها عند ورودها.

السلامة

الاستخدام الصحيح

يُستخدم المنتج لإضاءة أماكن العمل الفنية وهو غير مخصص للإضاءة العامة.

معنى هذه التعليمات

- تعليمات الاستخدام هذه هي عبارة عن دليل لكيفية الاستخدام الآمن للمنتج.
- إذا لم يتم الالتزام بتعليمات الاستخدام يمكن أن يؤدي ذلك إلى وقوع حوادث أو صدمات كهربائية أو إصابات تشكل خطراً على الحياة.
- ← ينبغي استخدام المنتج حصراً وفقاً لما هو مذكور في هذه التعليمات.
- ← ينبغي الاحتفاظ بهذه التعليمات بشكل مُرافق للمنتج.

← ينبغي إتاحة هذه التعليمات للاطلاع عليها من كافة مستخدمي المنتج.

الشروط التي يجب أن يحققها مستخدم الجهاز

← يُمنَع استخدام المنتج من قبل الأشخاص الذين تقل أعمارهم عن 14 عاماً، كما ينبغي أن يكون المستخدم على معرفة بالإجراءات والقواعد المُتَّبعة في مخابر الصناعة السنوية وأن يكون قد اطلع على كيفية استخدام المنتج.

شروط الاستخدام الآمن للمنتج

الأجزاء المكسورة أو الحاوية على أعطال أو غير المثبتة بالشكل المطلوب يمكن أن تسبب الإصابات.

- ← يتعيّن فحص الأسلاك الكهربائية والهيكل الخارجي والأجزاء الأخرى مثل كابلات التوصيل والأنابيب ولوحة المفاتيح للتأكد من عدم وجود مشاكل كالاتواءات أو التشققات أو ثقوب أو علامات اهتراء.
- ← يجب إيقاف استخدام المنتجات التي يظهر فيها أعطال بشكل فوري. افصل القابس الكهربائي. أرسل المنتج للإصلاح أو قم بالتخلص منه بطريقة آمنة. بانتظار أن يتم إرسال المنتج للإصلاح أو التخلص منه يجب عزله للتأكد من ألا يتم استخدامه أو تشغيله ثانية بدون قصد.
- ← احرص على عدم تعرّض المنتج للصدمات الميكانيكية. احرص على عدم تعرّضه للسقوط.

المخاطر الناجمة عن تعديل أو إصلاح المنتج

إجراء تعديلات غير صحيحة أو إصلاحات على المنتج يمكن أن تؤدي إلى وقوع حوادث أو حريق أو صدمة كهربائية.

← ينبغي أن يتم إصلاح المنتج حصراً من قبل وكلاء مختصين ومؤهلين أو أن تتم إعادته للشركة.

المخاطر الناجمة عن صدمة كهربائية أو عن حريق

مخاطر حدوث صدمة كهربائية أو حريق بسبب ارتفاع الفولتاج الكهربائي أثناء التشغيل أو إذا لم يتم استخدام موصل حماية.

- ← تأكد من إمكانية الوصول إلى فيش الكهرباء بسهولة.
- ← ينبغي عدم تشغيل المنتج إلا باستخدام كبل كهربائي مزوّد بمقبس مناسب لمصدر الطاقة في بلد الاستخدام. لا يُسمح بتعديل التوصيلات الكهربائية إلا من قبل كهربائي مختص.
- ← لا تقم بتشغيل المنتج إلا إذا تطابقت المعلومات المذكورة على اللوحة الإسمية للجهاز مع مواصفات التيار الكهربائي في مكان الاستخدام.
- ← وصل الجهاز بالكهرباء يجب أن يتم حصراً عبر مأخذ مزوّد بنظام حماية.

خطر تعرّض العين أو الجلد للإصابة

خطر التعرّض للوهج الساطع!

← لا تنظر إلى الضوء بشكل مباشر!

خطر التعرّض لحروق!

يصبح سطح الضوء ساخناً أثناء العمل.

← يتعين الإمساك بالجهاز من الجوانب إذا أردت تعديله!

وصف المنتج

الأقسام والعناصر الوظيفية

انظر الشكل 1 (على الوجه الداخلي من الغطاء)

- | | |
|----|--|
| 12 | وضع التلوين (قيم محددة مسبقاً لدرجة سطوع وحرارة اللون) |
| 13 | وضع العمل بالكومبوزيت (قيم محددة مسبقاً لدرجة سطوع وحرارة اللون) |
| 14 | درجة حرارة اللون |
| 15 | درجة السطوع |
| 16 | زر الرفع/ الخفض، يزيد/ ينقص من القيم |
| 17 | تحديد شدة (السطوع ودرجة حرارة اللون) |
| 1 | لوحة التحكم |
| 2 | تعديل الارتفاع/ التثبيت. |
| 3 | قاعدة الجهاز (المقبس) |
| 4 | مفصل التثبيت |
| 5 | كبل الكهرباء |
| 10 | الطاقة الكهربائية |
| 11 | الرئيسية |

المواد المسلمة

- 1 جهاز إنارة طاولة العمل LIGHT 1
- 1 كبل الكهرباء
- 4 مجموعة براغي يونيفيرسال: 6 × 35-T30 (فقط 0600 2500)
- 4 مجموعة مسامير يونيفيرسال: 8 × 40 (فقط 0700 2500)
- 4 براغي: 45 × 4.5-T25 (فقط 0700 2500)
- 1 Quick Start Guide
- 1 قالب الحفر

التجهيز للتشغيل

التركيب

← اختر مكاناً لتركيب جهاز الإضاءة بحيث يكون قريباً من المأخذ الكهربائي.
يحتاج الأمر إلى شخصين على الأقل لتركيب جهاز الإضاءة على طاولة العمل!



الوضع الأمثل لمصباح مكان العمل

أظهرت الاختبارات أن أفضل إضاءة لمكان العمل تظهر عند وضع مصباح مكان العمل على مسافة 200 مم تقريباً داخل مكان العمل، ويتم قياسها من الحافة الأمامية لسطح الطاولة إلى الخط الأوسط لمصباح مكان العمل، انظر الشكل 2.

التركيب على طاولة العمل (2500 0600)

تحتاج إلى مفك توركس (قياس T30) مناسب للبراغي اليونيفيرسال.



← اضغط على قفل تثبيت الارتفاع (2، الشكل 1) وقم بسحب الأنبوب الداخلي الموجود في القاعدة إلى آخر حدٍ ممكن.
← من الجانبين الأيمن والأيسر، قم بإدارة الغطاء قليلاً واسحبه نحو الأعلى (الشكل 3).
← حدد مكاناً مناسباً لتثبيت الإضاءة على طاولة العمل

لتحديد موقع التثبيت المناسب، قم بفك قفل المفصل (4، الشكل 1) وتأكد من أنه يمكنك نقل مصباح مكان العمل إلى الموضع الأمثل الموصوف سابقاً.



← ضع جهاز الإضاءة في المكان المطلوب على طول العمل وقم بإمساكه في هذا الوضع.
← باستخدام البراغي المرفقة بالجهاز، قم بتثبيت القاعدة على طاولة العمل.
← قم بإعادة الغطاء وإعادة تثبيته على القاعدة من جديد.

إذا احتجت لتمديد الكبل الكهربائي على سطح الطاولة، استخدم مخطط حفر "الطاولة" المرفق بالجهاز لحفر ثقب لتمرير كبل الكهرباء من خلاله عبر سطح الطاولة.



لتمرير كبل الكهرباء خلال سطح الطاولة يتعين نزع القابس المتصل بالكبل ثم إعادة تركيبه.
هذا الإجراء ينبغي القيام به من قبل كهربائي مختص!



التعليق على الجدار (2500 0700)

تحذير!

ينبغي أن يكون الجدار ثابتاً بما يكفي للتمكن من تعليق جهاز إضاءة طاولة العمل عليه.
لا يسمح بتركيب الجهاز على الألواح الجدارية الجافة (صفائح الجبس).



مرفق بالجهاز 4 مسامير يونيفيرسال و 4 براغي لتركيب الجهاز على الجدار.
قد تحتاج لاستخدام مسامير خاصة لنوعيات معينة من الجدران.



لدى اختيار مكان تعليق الجهاز، ينبغي أخذ النقاط التالية بعين الاعتبار:



- ◀ لا يمكن تعديل ارتفاع جهاز إضاءة طاولة العمل لدى تعليقه على الجدار!
- ◀ المسافة التي يُصحّح بأن تكون بين جهاز الإضاءة وسطح طاولة العمل هي 600 مم.
- ◀ يمكن نقل مصباح مكان العمل إلى الموضع الأمثل الموضح أعلاه.

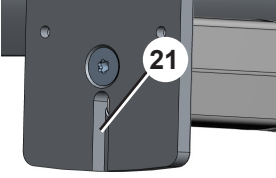

- ← تأكد من عدم وجود تمديدات كهرباء أو أنابيب مياه في المكان الذي اخترته من الجدار.
- ← استخدم مخطط حفر "الجدار" المرفق لتحديد مواقع الثقوب لتثبيت البراغي.
- ← قم بحفر ثقوب مناسبة للمسامير المستخدمة. أدخل المسامير في الثقوب.
- ← قم بتمديد الكبل الكهربائي عبر التجويف (21) في اللوحة الجدارية.
- ← ضع جهاز إنارة طاولة العمل مع اللوحة الجدارية في المكان المطلوب ثم قم بتثبيته بواسطة البراغي.

التوصيل الكهربائي

مراعاة التعليمات الواردة في القسم خطر حدوث صدمة كهربائية أو حريق!



- ← قم بتوصيل كابل الطاقة بالقابس الموجود على كابل التوصيل الموجود بقاعدة مصباح مكان العمل.
- ← أدخل مقبس كبل الكهرباء في مأخذ التيار الكهربائي.

التشغيل

يوفر مصباح طاولة العمل LIGHT 1 ثلاثة أوضاع مع قيم محددة مسبقاً للسطوع ودرجة حرارة اللون بالإضافة إلى الوضع القياسي.

- الوضع القياسي: يمكن تغيير قيم السطوع ولون الضوء بشكل فردي.
- الرئيسية (11): يمكن تعديل قيم السطوع ودرجة حرارة اللون المخزنة في هذا الوضع وإعادة تخزينها من جديد في الوضع الرئيسي.
- وضع الظل / تحديد ظل الأسنان (12): تعتمد القيم المخزنة في هذا الوضع على بيان DGZMK (الجمعية الألمانية لطب الأسنان وطب الفم والوجه والفكين) ولا يمكن تغييرها.
- الوضع المركب (13): يسمح هذا الوضع المحدد مسبقاً بتمديد وقت معالجة المواد المركبة المعالجة بالضوء ولا يمكن تغييره.

التشغيل/ إيقاف التشغيل

- ← اضغط على زر التشغيل (10) لمدة وجيزة
 - ◆ جهاز الإضاءة بوضع التشغيل.
 - ◆ يعمل الجهاز الآن بالوضع الذي كان عليه حين تم استخدامه لآخر مرة.
 - ◆ زر السطوع (15) يضيء.
 - ◆ يمكن أيضاً أن يضيء زر الوضع المقابل.
 - ◆ يتم عرض القيمة الحالية للسطوع على شاشة الجهاز (17).
- ← اضغط زر التشغيل (10)
 - ◆ تم تخزين الإعدادات الحالية.
 - ◆ وقف تشغيل جهاز إضاءة طاولة العمل.

اختيار وضع العمل

- ← اضغط زر الوضع المطلوب (11 أو 12 أو 13)
 - ◆ يضيء زر الوضع الذي تم اختياره.

تحديد درجة السطوع

- يمكن تعديل درجة السطوع بشكل مباشر في كافة الأوضاع.
- ◆ يتم عرض القيمة الحالية للسطوع على شاشة الجهاز (17).
- ← قم بتحديد القيمة المطلوبة باستخدام أزرار زائد / ناقص (16)
 - ◆ تتوقف إضاءة الزر المقابل للوضع الذي تم اختياره.

تحديد درجة حرارة اللون

- ← اضغط زر حرارة اللون (14).
- ◆ زر درجة حرارة اللون (14) يضيء.
- ◆ يتم عرض القيمة الحالية لدرجة حرارة اللون على شاشة الجهاز (17).
- ← قم بتحديد القيمة المطلوبة باستخدام أزرار زائد / ناقص (16)
- ◆ سيعيدك هذا اتوماتيكياً إلى إعدادات السطوع بعد حوالي 5 ثواني.

تخزين القيم لزر الوضع الأساسي

- قيم السطوع وحرارة اللون المستخدمة في زر الوضع الأساسي يمكن تعديلها وتخزينها من جديد.
- ← حدد درجة السطوع وحرارة اللون بالطريقة المذكورة سابقاً.
- ← اضغط زر (11) Home واستمر بالضغط عليه لمدة تزيد على 2 ثانية.
- ◆ تم تخزين القيم الحالية لدرجة السطوع وحرارة اللون.
- ◆ تضيء شاشة الجهاز (17) بشكل متقطع تأكيداً على إتمام عملية تخزين القيم.

تعديل إضاءة طاولة العمل

تعديل الارتفاع

عند تعديل الارتفاع تأكد من وجود مسافة لا تقل عن 300 مم بين أسفل جهاز إضاءة طاولة العمل وأي لهب صادر عن أي جهاز حرق موضوع تحته!

- ← أمسك بالعمود.
- ← اضغط قفل تثبيت الارتفاع (2) إلى الداخل.
- ← حرك العمود لـ الأعلى / الأسفل.
- ← دع القفل يخرج من النتوء عند الوضع الجديد.
- ◀ المسافة التي يُنصح بأن تكون بين جهاز الإضاءة وسطح طاولة العمل هي ٦٠٠ مم.

التحريك

- ← حرر قفل المفصل (4).
- ← قم بتحريك جهاز إضاءة طاولة العمل إلى الوضعية المطلوبة.
- ← قم بشد قفل المفصل من جديد.

التنظيف / الصيانة

قبل البدء بعملية التنظيف أو الصيانة:

- ◀ قم بإيقاف تشغيل الجهاز وفصل الكبل عن مصدر الكهرباء!
- ◀ اترك الجهاز مدة كافية حتى يبرد!

التنظيف

لا تقم بتنظيف الجهاز بالبخار تحت أي ظرف من الظروف.

- ← قم بتنظيف الجهاز من الخارج باستخدام قطعة قماش ناعمة وجافة.
- ← لا تستخدم المنظفات ذات الأساس المذيب أو الحمضية أو الكاشطة.

تنظيف صفيحة الغطاء

- يمكن إخراج صفيحة الغطاء الموجودة أمام لمبة الإضاءة بسحبها جانباً من أجل التنظيف بعد نزع الغطاء من الجانب الأيمن.
- لمزيد من التفاصيل، راجع التعليمات الكاملة على الإنترنت.

تبدال لمبة الإضاءة

يمكن تبديل لمبة الإضاءة.

ينبغي عدم القيام بتبديل اللمبة إلا من قبل كهربائي مختص.

قطع الغيار

استخدم فقط قطع الغيار والملحقات المصنعة من قبل شركة Renfert GmbH أو التي توافق شركة Renfert GmbH على استخدامها. 

إن استخدام أية ملحقات أو قطع تبديل أخرى يمكن أن يؤدي إلى حوادث غير متوقعة أو إلى أضرار.

يمكن العثور على قطع الغيار و قطع الغيار في قائمة قطع الغيار الموجودة على الإنترنت، راجع الفصل. "المساعدة والمعلومات عبر الإنترنت".

يتم وضع علامة على الأجزاء المستثناة من الضمان (الأجزاء القابلة للتآكل والأجزاء المستهلكة) في قائمة قطع الغيار الرقم المتسلسل وتاريخ التصنيع نسخة إصدار المعدات مذكورة على اللوحة الاسمية للجهاز.

الواجبات المترتبة فيما يتعلق بالمعلومات

تتوفر معلومات حول REACH و SVHC في موقعنا على الإنترنت www.renfert.com ، في قسم الدعم. ◀

معلومات حول التخلص من الجهاز في دول الاتحاد الأوروبي

التخلص من الجهاز يجب أن يتم من قبل جهة مختصة. يتعين إعلام الجهة المختصة في حال وجود أية بقايا داخل الجهاز يمكن أن تكون ضارة بالصحة. 

لهذا السبب، لا يُسمح بالتخلص من المعدات التي تحمل هذا الرمز مع النفايات المنزلية غير المفروزة داخل الاتحاد الأوروبي. 

لمعرفة المزيد حول الطريقة الصحيحة للتخلص من الجهاز يرجى طلب المعلومات من السلطات المختصة في بلدك.

يمكنك معرفة الخيارات المتاحة حالياً لإعادة الجهاز في موقعنا على الإنترنت www.renfert.com

Online hjælp og information

www.renfert.com/25000600



Her finder du følgende dokumenter og informationer til download:

- Betjeningsvejledning
- Hurtig start-guide
- Reservedelslister og reservedelstegninger
- Instruktioner til reparation
- Ofte stillede spørgsmål, årsag og udbedring af fejl
- Sådan gør du - Videoer
- Erklæringer om overensstemmelse

Bemærk: De anførte dokumenter og oplysninger er ikke tilgængelige for alle produkter.

Anvendte symboler

I denne vejledning eller på produktet findes der symboler med følgende betydning:



Fare

Der er umiddelbar fare for kvæstelser. Vær opmærksom på medfølgende dokumenter!



Elektrisk spænding

Der er fare på grund af elektrisk spænding.



OBS

Hvis denne henvisning ikke overholdes, er der fare for beskadigelse af produktet.



Henvisning

Angiver en henvisning, der er nyttig for betjeningen og letter håndteringen.



Produktet er i overensstemmelse med gældende EU-direktiver.



Produktet er underlagt EU-direktiv 2002/96/EF (WEEE-direktiv).

Andre symboler forklares, når de anvendes.

Sikkerhed

Korrekt anvendelse

Produktet anvendes til belysning af tekniske arbejdspladser og er ikke beregnet til generel belysning.

Betydningen af denne vejledning

Denne betjeningsvejledning informerer om sikker anvendelse af produktet.

Manglende overholdelse af denne betjeningsvejledning kan resultere i uheld så som livsfarlige elektriske stød, kvæstelser og beskadigelser.

- ⇒ Produktet må kun anvendes i overensstemmelse med denne betjeningsvejledning.
- ⇒ Betjeningsvejledningen skal være til rådighed i nærheden af produktet.
- ⇒ Overdrag betjeningsvejledningen til alle efterfølgende brugere af produktet.

Krav til betjeningspersonen

- ⇒ Produktet må kun betjenes af personer ældre end 14 år, som er fortrolige med metoderne og reglerne i et tandteknisk laboratorium, og der er blevet instrueret i betjeningen af produktet.

Sikker tilstand mhp. produktet

Mangelfulde, defekte eller utætte komponenter kan resultere i kvæstelser.

- ⇒ Kontrollér netkabel, hus og andre komponenter såsom tilslutningsledninger, slanger og betjeningsfolie for beskadigelser som f.eks. knæk, revner, porøsitet og ældning.

⇒ Det beskadigede produkt skal tages ud af drift med det samme, tag stikket ud. Send produktet til reparation eller bortskaf det på en sikker måde. Indtil da skal produktet sikres mod at blive tændt igen, så det ikke anvendes utilsigtet.

⇒ Produktet må ikke udsættes for mekaniske stød. Må ikke styrte ned.

Farer som følge af ændringer og reparationer

Ukorrekte ændringer og reparationer på produktet kan resultere i uheld, brand og elektriske stød.

⇒ Send produktet til reparation eller lad en specialforhandler udføre reparationen.

Fare som følge af elektrisk stød og brand

Fare for elektrisk stød og brand som følge af for høj driftsspænding eller manglende beskyttelsesleder.

⇒ Strømforsyningsstikket skal være let tilgængeligt.

⇒ Produktet må kun tages i drift med et strømforsyningskabel med landespecifikt stiksystem. Strømforsyningskablet må kun ændres af en elektriker.

⇒ Produktet må kun tages i drift, når angivelserne på typeskiltet er i overensstemmelse med spændingsforsyningen.

⇒ Produktet må kun tilsluttes til stikdåser, som er forbundet med beskyttelsesledersystemet.

Fare for øjenskader og hudskader

Fare for blændning!

⇒ Kig ikke direkte ind i lampen!

Fare for forbrænding!

Overfladen på arbejdspladslampen er varm under anvendelsen.

⇒ Tag fat i lampen fra siden for at justere den!

Produktbeskrivelse

Moduler og funktionselementer

se Fig. 1 (på omslaget)

- | | | | |
|----|----------------------------------|----|---|
| 1 | Betjeningsfelt | 12 | Shade mode (forindstillede værdier for lysfarve og lysstyrke) |
| 2 | Højdeindstilling / låsemekanisme | 13 | Composite mode (forindstillede værdier for lysfarve og lysstyrke) |
| 3 | Sokkel | 14 | Color temperature |
| 4 | Ledlåsemekanisme | 15 | Brightness |
| 5 | Netkabel | 16 | Plus-/minustast, forøgelse / reduktion af værdi |
| 10 | Power | 17 | Intensity (for lysstyrke og lysfarve) |
| 11 | Home | | |

Leveringsomfang

- 1 Arbejdspladslampe LIGHT 1
- 1 Netkabel
- 4 Universalskruer 6 x 35-T30 (kun ved 2500 0600)
- 4 Universaldybel 8 x 40 (kun ved 2500 0700)
- 4 Skruer 4,5 x 45-T25(kun ved 2500 0700)
- 4 skiver og dækhætter (kun for 2500 0700)
- 1 T25 offset skruetrækker (kun for 2500 0700)
- 1 Quick Start Guide
- 1 Boreskabelon

Idrifttagning

Opstilling

⇒ Vælg opstillingsstedet, så der er nem adgang til netstikket.



Monteringen af arbejdspladslampen skal udføres af to personer!

Optimal placering af arbejdspladslampen

Forsøg har vist, at den bedste belysning af arbejdspladsen opnås, når arbejdspladslampen placeres ca. 200 mm inde i arbejdspladsen, målt fra forkanten af bordpladen til arbejdspladslampens midterlinje, se fig.2.

Fastgørelse på arbejdsbordet (2500 0600)



Til universalskruerne er det nødvendigt med en Torx-skruetrækker med størrelse T30.

⇒ Tryk låsemekanismen til højdeindstillingen (2, ill. 1) ind og træk det indvendige rør på soklen ud til den maksimale position.

⇒ Bøj afdækningen en smule opad til højre og venstre og skub den opad (ill. 3).

⇒ Fastlæg egnet fastgørelsessted på arbejdsbordet.



For at bestemme det passende monteringssted skal du løsne samlingslåsen (4, fig. 1) og kontrollere, at du kan flytte arbejdspladslampen til den optimale position beskrevet tidligere.

⇒ Placer arbejdspladslampen på fastgørelsesstede og hold den fast.

⇒ Fastgør soklen på arbejdsbordet med de medleverede skruer.

⇒ Anbring afdækningen på soklen igen.



Når netkablet skal føres gennem bordpladen, skal den vedlagte boreskabelon „Bord“ anvendes for at bore hullet til netkablet i bordpladen.



For at føre netkablet igennem bordpladen skal det monterede netstik fjernes og derefter monteres igen.

Dette arbejde skal udføres af en person, som har kendskab til elektroteknik!

Montering på væg (2500 0700)



OBS!

Væggen skal være tilstrækkelig stabil til fastgørelse af arbejdspladslampen. Fastgørelse på vægge af gipsplader er ikke tilladt.



Til vægmontering er der vedlagt 4 universaldybler og 4 skruer. Ved særlige vægforhold skal der evt. anvendes særlige dybler.



Vær ved specifikation af fastgørelsespositionen opmærksom på følgende:

- ▶ Arbejdspladslampen til vægmontering kan ikke indstilles i højden!
- ▶ Den anbefalede afstand til arbejdsfladen er på 600 mm.
- ▶ Arbejdspladslampen kan flyttes til den optimale position beskrevet ovenfor.

⇒ Kontrollér, at der ikke findes strøm- eller vandledninger i væggen på det tiltænkte sted.

⇒ Anvend den vedlagte boreskabelon „Væg“ for at specificere positionen af hullerne til fastgørelsesskruerne.

⇒ Bor hullerne i overensstemmelse med de anvendte dybler, sæt dyblerne i.

⇒ Før netkablet gennem rillen i vægpladen (21).

⇒ Hold arbejdspladslampen med vægpladen mod væggen og skru den fast.

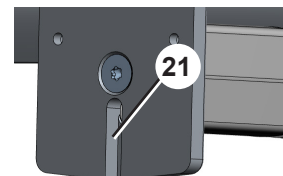

Elektrisk tilslutning



Vær opmærksom på henvisningerne i Kapitel. Fare som følge af elektrisk stød og brand!

⇒ Sæt strømkablet i stikket på tilslutningskablet på bunden af arbejdspladslampen.

⇒ Sæt netstikket i bygningsinstallationens stikdåse.

Betjening

Arbejdspladslampen LIGHT 1 har 3 modi med forindstillede værdier til lysstyrke og lysfarve, såvel som en standard-modus.

- Standard-modus: Værdierne for lysstyrke og lysfarve kan ændres individuelt.
- Home (11): Værdierne for lysstyrke og lysfarve, som er gemt for denne modus, kan ændres og gemmes på ny for Home-modus.
- Shade mode / tandfarvebestemmelse (12): Værdierne gemt i denne tilstand er baseret på erklæringen fra DGZMK (German Society for Dentistry, Oral and Maxillofacial Medicine) og kan ikke ændres.
- Composite mode (13): Denne foruddefinerede tilstand gør det muligt at forlænge behandlingstiden for lyshærdende kompositmaterialer og kan ikke ændres.

Aktivering / Deaktivering

⇒ Tryk kort på power (10)

- ◆ Arbejdspladslampe bliver aktiveret.
- ◆ Den modus, der var aktiv ved sidste deaktivering, bliver indstillet igen:
- ◆ Tasten Brightness (15) lyser.
- ◆ Evt. lyser en tilsvarende modus-tast.
- ◆ I Intensity - visning (17) bliver den aktuelle værdi for lysstyrke vist.

⇒ Tryk på power (10)

- ◆ De aktuelle indstillinger bliver gemt.
- ◆ Arbejdspladslampe bliver deaktiveret.

Valg af modus

⇒ Tryk på tasten for den ønskede modus (11, 12, 13).

- ◆ Tasten for den valgte modus lyser.

Indstilling af lysstyrke

Lysstyrken kan ændres direkte i hver enkelt modus.

- ◆ I Intensity - visning (17) bliver den aktuelle værdi for lysstyrke vist.

⇒ Indstil værdien alt efter ønske med plus-/minustasterne (16).

- ◆ Belysningen af tasten for en valgt modus slukker.

Indstilling af lysfarve

⇒ Tryk på Color temperature (14).

- ◆ Color temperature (14) lyser.
- ◆ I Intensity - visning (17) bliver den aktuelle værdi for lysfarve vist.

⇒ Indstil værdien alt efter ønske med plus-/minustasterne (16).

- ◆ Efter ca. 5 sek. bliver der skiftet tilbage til indstillingen af lysstyrke automatisk.

Sådan gemmes værdier for Home

Værdierne for lysstyrke og lysfarve, som anvendes for Home, kan ændres og gemmes på ny.

⇒ Indstil lysstyrke og lysfarve, som beskrevet forinden.

⇒ Tryk længe på Home (11) (længere end 2 sek.).

- ◆ De aktuelle værdier for lysstyrke og lysfarve bliver gemt.
- ◆ En visuel bekræftelse af gemmeproceduren bliver vist ved at Intensity - visning (17) - blinker.

Indstilling af arbejdspladslampen

Højdeindstilling



Vær ved indstillingen af højden opmærksom på, at afstanden mellem flammen på en brænder, som er opstillet under arbejdspladslampen er på mindst 300 mm til undersiden af arbejdspladslampen!

⇒ Hold søjlen fast.

⇒ Tryk på låsemekanismen for højdeindstillingen (2).

⇒ Skub søjlen opad/nedad.

⇒ Lad låsemekanismen springe ud igen i den nye position.

- Den anbefalede afstand til arbejdsfladen er på 600 mm.

Forskydning

⇒ Løsn ledlåsemekanisme (4).

⇒ Bevæg arbejdspladslampen på den ønskede position.

⇒ Spænd ledlåsemekanismen fast igen.

Rengøring / Vedligeholdelse



Før rengørings- og vedligeholdelsesarbejder:

- Sluk apparatet, og træk netstikket ud!
- Lad apparatet køle af!

Rengøring



Apparatet må under ingen omstændigheder dampe.

⇒ Tør arbejdspladslampens yderside af med en blød, tør klud.

⇒ Brug ikke opløsningsmiddelbaserede, syreholdige eller slibende rengøringsmidler.

Rengøring af afdækningsplade

Afdækningspladen foran lyskilderne kan trækkes ud i siden til rengøring, når den højre afdækning er blevet fjernet.

Se den komplette vejledning på internettet.

Udskiftning af lyskilde

Lyskilden kan udskiftes.

Udskiftningen af lyskilden må kun foretages af en fagkyndig person inden for elektroteknik.

Reserve dele



Anvend kun tilbehør og reservedele, som er leveret eller godkendt af firmaet Renfert GmbH. Anvendelse af andet tilbehør eller andre reservedele kan resultere i uforudseelige uheld eller beskadigelser.

Slid og reservedele findes i reservedelslisten på Internettet, se kapitel. "Online hjælp og information".

Dele, der er undtaget fra garantien (sliddele, forbrugsdele) er markeret i reservedelslisten.

Serienummer, produktionsdato og apparat- version befinder sig på apparatets typeskilt.

Informationspligter

- Information om REACH og SVHC finder du på vores internetside på www.renfert.com i Support-sektionen.

Bortskaffelse henvisning for EU-landene



Apparatet skal bortskaffes af en specialiseret virksomhed. Den specialiserede virksomhed skal i den forbindelse informeres om farlige reststoffer i apparatet.



I EU må apparater, der er mærket med dette symbol, derfor ikke bortskaffes sammen med usorteret kommunalt affald.

Kontakt de lokale myndigheder for at få yderligere oplysninger om korrekt bortskaffelse.

Informér dig på internettet om de aktuelle muligheder for returnering under www.renfert.com

da

Online-apu ja -tiedot

www.renfert.com/25000600



Täältä löydät seuraavat asiakirjat ja tiedot ladattavaksi:

- Käyttöohje
- Pikaopas
- Varaosaluettelot ja varaosapiirustukset
- Korjausohjeet
- Usein kysytyt kysymykset, vikojen syyt ja korjaaminen
- Kuinka - Videot
- Vaatimustenmukaisuusvakuutukset

Huomaa: Luetellut asiakirjat ja tiedot eivät ole saatavilla kaikista tuotteista.

Käytetyt symbolit

Tässä ohjeessa tai tuotteessa on symboleja, joilla on seuraavat merkitykset:



Vaara

On olemassa välitön loukkaantumisvaara. Huomioi mukana seuraavat asiakirjat!



Sähköjännite

On olemassa sähköjännitteestä johtuva vaara.



Huomio

Jos ohjetta ei noudateta, on olemassa tuotteen vahingoittumisen vaara.



Huomautus

Antaa käytön kannalta hyödyllisen ja käsittelyä helpottavan ohjeen.



Tuote vastaa vastaavia EU-direktiivejä.



Tuote on EU-direktiivin 2002/96/EY (WEEE-direktiivi) alainen.

Muut symbolit on selitetty niiden käyttöä koskevassa kohdassa.

Turvallisuus

Määräysten mukainen käyttö

Tuotetta käytetään teknisten työpaikkojen valaisemiseen, eikä sitä ole tarkoitettu yleisvalaistukseen.

Tämän ohjeen merkitys

Tämä käyttöohje opastaa tuotteen turvalliseen käyttöön.

Jos käyttöohjetta ei noudateta, saattavat onnettomuudet johtaa hengenvaaralliseen sähköiskuun, loukkaantumisiin ja vahinkoihin.

- ⇒ Käytä tuotetta ainoastaan tämän käyttöohjeen mukaisesti.
- ⇒ Pidä käyttöohje käsillä tuotteen lähellä.
- ⇒ Luovuta käyttöohje eteenpäin kaikille tuotteen seuraaville käyttäjille.

Käyttäjille asetetut vaatimukset

- ⇒ Tuotteen saa antaa ainoastaan sellaisten 14 vuotta täyttäneiden henkilöiden käyttöön, jotka tuntevat hammasteknisen laboratorion toimintatavat ja säännöt ja joita on opastettu tuotteen käyttöön.

Tuotteen turvallinen kunto

Virheelliset, murtuneet tai vuotavat komponentit voivat aiheuttaa vammoja.

- ⇒ Tarkasta verkkojohto, kotelo ja muut komponentit, kuten liitäntäjohdot, letkut ja kalvonäppäimistö, vaurioiden, kuten esimerkiksi taittumien, halkeamien, huokoisuuden ja vanhenemisen merkkien varalta.

- ⇒ Ota vahingoittunut tuote heti käytöstä, irrota verkkopistoke. Lähetä tuote korjattavaksi tai hävitä se turvallisesti. Varmista siihen asti tuote uutta päällekytkentää vastaan, jotta sitä ei käytetä vahingossa.
- ⇒ Älä altista tuotetta mekaanisille iskuille. Älä pudota laitetta.

Muutosten ja korjausten aiheuttamat vaarat

Virheelliset muutokset ja korjaukset tuotteessa voivat johtaa onnettomuuksiin, tulipaloon tai sähköiskuun.

- ⇒ Anna vain ammattiyrityksen korjata tuote tai lähetä se korjattavaksi.

Sähköiskun ja tulipalon aiheuttama vaara

Liian korkean käyttöjännitteen tai puuttuvan suojajohtimen aiheuttaman sähköiskun ja tulipalon vaara.

- ⇒ Pidä verkkopistoke helppopääsyisenä.
- ⇒ Ota tuote käyttöön ainoastaan maakohtaisella pistokejärjestelmällä varustetulla verkkojohdolla. Anna vain valtuutetun sähköasentajan suorittaa verkkojohdon muutokset.
- ⇒ Ota tuote käyttöön vain, kun tyyppikilven tiedot vastaavat sähköverkkoa.
- ⇒ Liitä tuote ainoastaan pistorasioihin, jotka on yhdistetty maadoitusjohdinjärjestelmään.

Silmävammojen ja ihovammojen vaara

Sokaistumisen vaara!

- ⇒ Älä katso suoraan valaisimeen!

Palovammojen vaara!

Työpistevalaisimen pinta kuumenee käytössä.

- ⇒ Ota kiinni valaisimen sivusta säätääksesi valaisinta!

Tuotteen kuvaus

Rakenneryhmät ja toimintoelementit

katso kuva 1 (kansilehdellä)

- | | |
|------------------------|--|
| 1 Ohjauspaneeli | 12 Shade-tila (sävy) (esiasetetut valonvärin ja kirkkauden arvot) |
| 2 Korkeussäätö/lukitus | 13 Composite-tila (komposiitti) (esiasetetut valonvärin ja kirkkauden arvot) |
| 3 Jalusta | 14 Color temperature (valonväri) |
| 4 Nivelten lukitus | 15 Brightness (kirkkaus) |
| 5 Verkkojohto | 16 Plus-/miinuspainike, arvon lisääminen/laskeminen |
| 10 Power (virta) | 17 Intensity (voimakkuus) (kirkkaudelle ja valonvärille) |
| 11 Home | |

Toimituksen sisältö

- 1 Työpistevalaisin LIGHT 1
- 1 Verkkojohto
- 4 Yleisruuvia 6 x 35-T30 (vain 2500 0600)
- 4 Yleistulppaa 8 x 40 (vain 2500 0700)
- 4 Ruuvia 4,5 x 45 -T25 (vain 2500 0700)
- 4 aluslevyä ja suojakansia (vain 2500 0700)
- 1 T25 offset-ruuvimeisseli (vain 2500 0700)
- 1 Quick Start Guide
- 1 Porausmalli

Käyttöönotto

Pystytys

⇒ Valitse asennuspaikka niin, että verkkopistokkeeseen päästään helposti käsiksi.



Työpistevalaisimen asennus tulisi suorittaa kahden henkilön voimin!

Työpaikkavalon optimaalinen asento

Testit ovat osoittaneet, että työpaikan valaistus on paras, kun työpistevalaisin on sijoitettu n. 200 mm työpaikan sisäpuolelle mitattuna pöytälevyn etureunasta työpistevalaisimen keskiviivaan, katso kuva 2.

Kiinnitys työpöytään (2500 0600)



Yleisruuveille tarvitaan Torx-ruuvimeisseli kokoa T30.

⇒ Paina korkeussäädön (2, kuva 1) lukitus sisään ja vedä sisäputki ulos jalustasta maksimiasentoon asti.

⇒ Taivuta suojusta oikealla ja vasemmalla hieman ja työnnä se ylöspäin (kuva 3).

⇒ Määrittele sopiva kiinnityskohta työpöydässä.



Sopivan asennuspaikan määrittämiseksi löysää liitoksen lukkoa (4, kuva 1) ja tarkista, että voit siirtää työpistevalaisimen aiemmin kuvattuun optimaaliseen asentoon.

⇒ Asemoi työpistevalaisin kiinnityspaikkaan ja pidä siitä kiinni.

⇒ Kiinnitä mukana tulevilla ruuveilla jalusta työpöytään.

⇒ Napsauta suojus takaisin jalustaan.



Jos virtajohto halutaan ohjata pöytälevyn läpi, käytä mukana tulevaa poraussapluunaa "Pöytä" (Tisch) porataksesi reiän pöytälevyn läpi virtajohtoa varten.



Vie virtajohto pöytälevyn läpi poistamalla asennettu verkkopistoke ja asentamalla se lopuksi jälleen. Tämä työ on annettava valtuutetun sähköasentajan tehtäväksi!

Kiinnitys seinään (2500 0700)



Huomio!

Seinän on oltava riittävän vakaa työpistevalaisimen kiinnitystä varten. Kiinnitys kipsilevyseiniin on kielletty.



Seinäasennusta varten mukana on 4 yleistulppaa ja 4 ruuvia. Erityisissä seinäolosuhteissa on tarvittaessa käytettävä erityisiä tulppia.



Kiinnityskohtaa valittaessa on huomioitava seuraavaa:

- ▶ Seinäasennukseen tarkoitetun työpaikkavalaisimen korkeutta ei voi säätää!
- ▶ Suositeltu etäisyys työskentelypintaan on 600 mm.
- ▶ Työpaikkavalaisin voidaan siirtää yllä kuvattuun optimaaliseen asentoon.

⇒ Tarkasta, ettei seinässä kulje aiotussa kohdassa sähkö- tai vesijohtoja.

⇒ Käytä mukana tulevaa poraussapluunaa "Seinä" (Wand) määrittääksesi kiinnitysruuviin reikien paikat.

⇒ Pora reiät käytettyjen tulppien mukaisesti, aseta tulpat reikiin.

⇒ Vie virtajohto seinälevyssä (21) olevan uran läpi.

⇒ Pidä työpistevalaisinta ja seinälevyä seinällä ja ruuvaa ne kiinni.

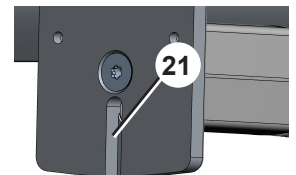

Sähköliitäntä



Huomioi ohjeet Luku Sähköiskun ja tulipalon aiheuttama vaara!

⇒ Liitä virtajohto työpistevalaisimen jalustan johtopistokkeeseen.

⇒ Liitä verkkopistoke rakennuksen pistorasiaan.

Käyttö

LIGHT 1 -työvalaisimessa on 3 tilaa, joissa on esiasetetut arvot kirkkaudelle ja valon värille, sekä vakiotila.

- Vakiotila: Kirkkauden ja valon värin arvoja voidaan muuttaa yksitellen.
- Home (11): Tässä tilassa tallennettuja kirkkauden ja valonvärin arvoja voidaan muuttaa ja tallentaa uudelleen Home-tilaan.
- Varjostustila / Hampaiden sävyn määrittäminen (12): Tässä tilassa tallennetut arvot perustuvat DGZMK:n (Saksan hammaslääketieteen, suu- ja leuka-lääketieteen yhdistyksen) lausuntoon, eikä niitä voi muuttaa.
- Komposiittitila (13): Tämä ennalta määritetty tila mahdollistaa valokovettuvien komposiittimateriaalien käsittelyajan pidentämisen, eikä sitä voi muuttaa.

Kytkeminen päälle / pois päältä

⇒ Paina lyhyesti Power-painiketta (10)

- ◆ Työpistevalaisin kytketään päälle.
- ◆ Viimeksi sammutettaessa vallitseva tila palautetaan jälleen:
- ◆ Painikkeessa Brightness (15) palaa valo.
- ◆ Vastaavassa tilapainikkeessa palaa mahdollisesti valo.
- ◆ Intensity-näytössä (17) näytetään kirkkauden ajankohtainen arvo.

⇒ Paina Power-painiketta (10)

- ◆ Ajankohtaiset asetukset tallennetaan.
- ◆ Työpistevalaisin sammutetaan.

Tilan valinta

⇒ Paina halutun tilan (11, 12, 13) painiketta.

- ◆ Valitun tilan painikkeeseen syttyy valo.

Kirkkauden säätäminen

Kirkkautta voidaan muuttaa jokaisessa tilassa suoraan.

- ◆ Intensity-näytössä (17) näytetään kirkkauden ajankohtainen arvo.

⇒ Aseta arvo halutulla tavalla plus-/miinuspainikkeilla (16).

- ◆ Valitun tilan painikkeen valo sammuu.

Valonvärin säätäminen

⇒ Paina Color temperature -painiketta (14).

- ◆ Color temperature -painikkeeseen (14) syttyy valo.
- ◆ Intensity-näytössä (17) näytetään valonvärin ajankohtainen arvo.

⇒ Aseta arvo halutulla tavalla plus-/miinuspainikkeilla (16).

- ◆ Noin 5 sekunnin kuluttua kytketään takaisin kirkkauden asetukseen.

Arvojen tallentaminen Home-tilaa varten

Home-tilassa käytettyjä kirkkauden ja valonvärin arvoja voidaan muuttaa ja ne voidaan tallentaa uudelleen.

⇒ Säädä kirkkaus ja valonväri edellä kuvatulla tavalla.

⇒ Paina pitkään (yli 2 sekuntia) Home-painiketta (11).

- ◆ Kirkkauden ja valonvärin ajankohtaiset arvot tallennetaan.
- ◆ Tallennus vahvistetaan visuaalisesti Intensity-näytön (17) vilkunnalla.

Työpaikkavalaisimen säätö

Korkeussäätö



Varmista korkeutta säädettäessä, että työpistevalaisimen alapuolelle pystytetyn polttimen liekin ulostulon ja työpistevalaisimen alapinnan välillä on vähintään 300 mm:n etäisyys!

⇒ Pidä pylväästä kiinni.

- ⇒ Paina korkeussäädön lukitus (2) sisään.
- ⇒ Siirrä pylvästä ylöspäin/alaspäin.
- ⇒ Päästä lukitus ponnahtamaan takaisin ulos uudessa asennossa.
- ▶ Suositeltu etäisyys työskentelypintaan on 600 mm.

Siirtäminen

- ⇒ Avaa nivellukitus (4).
- ⇒ Liikuta työpistevalaisin haluttuun sijaintiin.
- ⇒ Kiristä nivellukitus jälleen.

Puhdistus / Huolto



Ennen puhdistus- ja huoltotöitä:

- ▶ Sammuta laite ja irrota verkkopistoke!
- ▶ Anna laitteen jäähtyä täysin!

Puhdistus



Laitetta ei saa missään tapauksessa höyryttää.

- ⇒ Pyyhi työpistevalaisimen ulkopinta pehmeällä, kuivalla liinalla.
- ⇒ Älä käytä liuotinpohjaisia, happamia tai hankaavia puhdistusaineita.

Suojalevyn puhdistaminen

Lampun edessä oleva suojalevy voidaan vetää sivuttain ulos puhdistusta varten, kun oikeanpuoleinen suojuus on poistettu.

Katso täydelliset ohjeet Internetistä.

Lampun vaihtaminen

Lamppu voidaan vaihtaa.

Ainoastaan valtuutettu sähköasentaja saa suorittaa lampun vaihdon.

Varaosat



Käytä vain Renfert GmbH:n toimittamia tai hyväksymiä tarvikkeita ja varaosia. Muiden tarvikkeiden tai muiden varaosien käyttö voi johtaa odottamattomiin onnettomuuksiin ja vaurioihin.

Kulutus- ja varaosat löytyvät Internetin varaosaluettelosta, katso luku. "Online-apua ja tietoa".

Takuun ulkopuolelle jäävät osat (kuluvat osat, kulutusosat) on merkitty varaosaluetteloon.

Sarjanumero, valmistuspäivämäärä ja laitetyyppi löytyvät laitteen tyyppikilvestä.

Tiedotusvelvollisuudet

- ▶ Tiedot REACH- ja SVHC-määräyksistä löytyvät Internet-sivuiltamme osoitteesta www.renfert.com, kohdasta Tuki.

Hävitysohjeet EU:n jäsenvaltioita varten



Laitteen hävittäminen on annettava alan yrityksen tehtäväksi. Alan yritykselle on ilmoitettava laitteessa olevista vaarallisista jäämäaineista.



Tällä symbolilla merkityjä laitteita ei siksi saa Euroopan unionin alueella hävittää lajittelemattomien asuinjätteiden seassa.

Hanki tietoja asianmukaisesta hävittämisestä paikallisilta viranomaisilta.

Katso tietoja ajankohtaisista palautusmahdollisuuksista Internetistä osoitteesta www.renfert.com

Hjelp og informasjon på nett

www.renfert.com/25000600



Her finner du følgende dokumenter og informasjon for nedlasting:

- Bruksanvisning
- Hurtigstartveiledning
- Reservedelskataloger og reservedelstegninger
- Reparasjonsinstruksjoner
- Vanlige spørsmål, årsaker til og utbedring av feil
- Hvordan - Videoer
- Erklæringer om samsvar

Merk: Dokumentene og informasjonen som er oppført, er ikke tilgjengelig for alle produkter.

Symboler som brukes

I denne anvisningen eller på produktet finner du symboler med følgende betydning:



Fare

Det er en umiddelbar fare for personskade. Ta hensyn til medfølgende dokumentasjon!



Elektrisk spenning

Det er fare på grunn av elektrisk spenning.



Pass på

Hvis denne anvisningen ignoreres, er det fare for skader på produktet.



Merk

Gir anvisninger som er nyttige for betjeningen og som letter håndteringen.



Produktet er i henhold til gjeldende EU-direktiver.



Produktet er underlagt EU-direktiv 2002/96/EF (WEEE-direktiv).

Ytterligere symboler er forklart der de brukes.

Sikkerhet

Beregnet bruksområde

Produkten används för att belysa tekniska arbetsplatser och är inte avsedd för allmänbelysning.

Anvisningens betydning

Denne bruksanvisningen gir informasjon om sikker bruk av produktet.

Hvis bruksanvisningen ikke følges, kan ulykker føre til livsfarlig elektrisk støt, personskader og skader.

- ⇒ Produktet skal utelukkende brukes i henhold til denne bruksanvisningen.
- ⇒ Ha bruksanvisningen tilgjengelig ved produktet.
- ⇒ Bruksanvisningen skal gis videre til alle påfølgende brukere av produktet.

Krav til brukeren

- ⇒ Produktet skal kun betjenes av personer over 14 år som er kjent med prosedyrene og reglene i et tannlaboratorium og har fått instruksjoner om betjeningen av produktet.

Sikker tilstand av produktet

Defekte, ødelagte eller lekkende komponenter kan forårsake personskader.

- ⇒ Kontroller nettkabelen, kapslingen og andre komponenter som tilkoblingsledninger, slanger og betjeningsfolie for skader som for eksempel knekk, sprekker, porøsitet og tegn på aldring.
- ⇒ Ta det skadde produktet ut av drift umiddelbart og trekk ut nettpluggen. Send inn produktet til reparasjon eller kasser det på en trygg måte. Inntil da, sikre produktet mot å slås på igjen, slik at det ikke brukes ved et uhell.

⇒ Produktet må ikke utsettes for mekaniske støt. Ikke la det falle ned.

Farer på grunn av endringer og reparasjoner

Feilaktige endringer og reparasjoner på produktet kan føre til ulykker, brann og elektrisk støt.

⇒ Produktet skal kun repareres eller sendes inn av en fagforhandler.

Fare på grunn av elektrisk støt og brann

Fare for elektrisk støt og brann på grunn av for høy driftsspenning eller manglende jordingsledning.

⇒ Nettpluggen må være lett tilgjengelig.

⇒ Produktet skal kun tas i drift med en nettkabel med landsspesifikt støpselsystem. Nettkabelen skal kun endres av en elektriker.

⇒ Produktet skal kun tas i drift når angivelsene på typeskiltet stemmer overens med spenningsnettet.

⇒ Produktet skal kun kobles til stikkontakter som er forbundet med jordingssystemet.

Fare for øyeskader og hudskader

Fare for blinding!

⇒ Ikke se direkte inn i lyset!

Forbrenningsfare!

Arbeidslampens overflate blir varm under drift.

⇒ For å justere lampen, hold den på siden!

Produktbeskrivelse

Moduler og funksjonselementer

se fig. 1 (på omslaget)

- | | | | |
|----|-----------------------|----|--|
| 1 | Betjeningsfelt | 12 | Shade mode (forhåndsinnstilte verdier til lysfarge og lysstyrke) |
| 2 | Høydejustering/låsing | 13 | Composite mode (forhåndsinnstilte verdier til lysfarge og lysstyrke) |
| 3 | Base | 14 | Color temperature |
| 4 | Leddspærre | 15 | Brightness |
| 5 | Nettkabel | 16 | Pluss-/minustast, øke/reducere verdi |
| 10 | Power | 17 | Intensity (for lysstyrke og lysfarge) |
| 11 | Home | | |

Leveringsomfang

- 1 Arbeidsplasslampe LIGHT 1
- 1 Nettkabel
- 4 Universalskruer 6 x 35-T30 (kun ved 2500 0600)
- 4 Universaldyvel 8 x 40 (kun ved 2500 0700)
- 4 Skruer 4,5 x 45-T25 (kun ved 2500 0700)
- 4 skiver og dekklokk (kun for 2500 0700)
- 1 T25 offset skrutrekker (kun for 2500 0700)
- 1 Quick Start Guide
- 1 Boremal

Igangkjøring

Oppstilling

⇒ Velg oppstillingssted slik at nettpluggen er lett tilgjengelig.



Arbeidsplasslampen bør monteres av to personer!

Optimal plassering av arbeidsplasslyset

Tester har vist at den beste belysningen av arbeidsplassen oppnås når arbeidsplasslampen er plassert ca. 200 mm innenfor arbeidsplassen, målt fra forkant av bordplaten til senterlinjen på arbeidsplasslampen, se fig. 2.

Feste på arbeidsbordet (2500 0600)



En Torx-skrutrekker størrelse T30 kreves for universalskruene.

⇒ Trykk inn låsen til høydejusteringen (2, fig. 1) og trekk ut innerrøret på basen til maksimal posisjon.

⇒ Bøy dekselet litt opp til høyre og venstre og skyv det oppover (fig. 3).

⇒ Bestem et egnet monteringssted på arbeidsbordet.



For å finne egnet monteringssted, løsne skjotelåsen (4, fig. 1) og kontroller at du kan flytte arbeidsplasslampen til den optimale posisjonen beskrevet tidligere.

⇒ Plasser arbeidsplasslampen på monteringsstedet og hold den fast.

⇒ Bruk de medfølgende skruene for å feste basen på arbeidsbordet.

⇒ Klem dekselet tilbake på basen.



Hvis nettkabelen skal føres gjennom bordplaten, bruk den medfølgende "bord"-boremalen for å bore hullet for nettkabelen gjennom bordplaten.



For å føre nettkabelen gjennom bordplaten, må den installerte nettpluggen fjernes og deretter settes inn igjen.

Dette arbeidet skal utføres av en elektriker!

Feste på veggen (2500 0700)



Obs!

Veggen må være tilstrekkelig stabil for å feste arbeidsplasslampen. Festing på gipsvegger (gipsplater) er ikke tillatt.



Det medfølger 4 universaldyvlere og 4 skruer for veggmontering.

For spesielle veggforhold kan det være nødvendig å bruke spesielle dyvlere.



Når du bestemmer monteringsposisjonen må du være oppmerksom på følgende:

- ▶ Høyden på arbeidslampen for veggmontering kan ikke justeres!
- ▶ Den anbefalte avstanden til arbeidsflaten er 600 mm.
- ▶ Arbeidsplasslampen kan flyttes til den optimale posisjonen beskrevet ovenfor.

⇒ Kontroller at det ikke går strøm- eller vannledninger i veggen på det tiltenkte stedet.

⇒ Bruk den vedlagte "vegg"-boremalen for å bestemme posisjonen av hullene for festeskruene.

⇒ Bor hull i henhold til dyvlene som brukes, sett inn dyvler.

⇒ Før nettkabelen gjennom sporet i veggplaten (21).

⇒ Hold arbeidsplasslampen med veggplaten mot veggen og skru den fast.

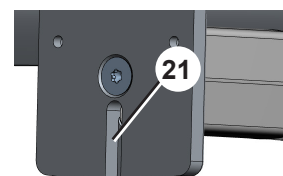

Elektrisk tilkobling



Vær oppmerksom på anvisningene i Kapittel Fare på grunn av elektrisk støt og brann!

⇒ Plugg strømkabelen inn i støpselet på tilkoblingskabelen på undersiden av arbeidsplasslampen.

⇒ Sett nettpluggen inn i stikkontakten i bygningsinstallasjonen.

Betjening

Arbeidsplasslampen LIGHT 1 har 3 moduser med forhåndsinnstilte verdier for lysstyrke og lysfarge samt en standardmodus.

- Standardmodus: Verdiene for lysstyrke og lysfarge kan endres individuelt.
- Home (11): Verdiene for lysstyrke og lysfarge som er lagret i denne modusen kan endres og lagres igjen for Home-modusen.
- Skyggemodus / Tannfargebestemmelse (12): Verdiene som er lagret i denne modusen er basert på uttalelsen fra DGZMK (German Society for Dentistry, Oral and Maxillofacial Medicine) og kan ikke endres.
- Komposittmodus (13): Denne forhåndsdefinerte modusen lar behandlingstiden for lysherdende komposittmaterialer forlenges og kan ikke endres.

Slå på / av

⇒ Trykk kort på Power (10)

- ◆ Arbeidsplasslampen blir slått på.
- ◆ Modusen som ble brukt da du sist slo av, innstilles igjen:
- ◆ Tasten Brightness (15) lyser.
- ◆ Ev. lyser en tilsvarende modus-tast.
- ◆ I Intensity - visningen (17) vises den aktuelle verdien til lysstyrken.

⇒ Trykk på Power (10)

- ◆ De aktuelle innstillingene blir lagret.
- ◆ Arbeidsplasslampen blir slått av.

Velge modus

⇒ Trykk på tasten til ønsket modus (11, 12, 13).

- ◆ Tasten til valgt modus lyser.

Innstilling av lysstyrke

Lysstyrken kan endres direkte i hver modus.

- ◆ I Intensity - visningen (17) vises den aktuelle verdien til lysstyrken.

⇒ Bruk pluss-/minus-tastene (16) til å stille inn ønsket verdi.

- ◆ Belysningen for tasten til en valgt modus slukner.

Innstilling av lysfarge

⇒ Trykk på Color temperature (14).

- ◆ Color temperature (14) lyser.
- ◆ I Intensity - visningen (17) vises den aktuelle verdien til lysfargen.

⇒ Bruk pluss-/minus-tastene (16) til å stille inn ønsket verdi.

- ◆ Etter ca. 5 sekunder går den automatisk tilbake til innstilling av lysstyrken.

Lagre verdier for Home

Verdiene for lysstyrke og lysfarge som brukes for Home kan endres og lagres på nytt.

⇒ Still inn lysstyrke og lysfarge som beskrevet tidligere.

⇒ Trykk lenge (mer enn 2 sek.) på Home (11).

- ◆ De aktuelle verdiene for lysstyrke og lysfarge lagres.
- ◆ Lagring bekreftes visuelt ved at Intensity - visningen (17) blinker.

Justering av arbeidsplasslampen

Høydeinnstilling



Ved innstilling av høyden, pass på at avstanden mellom flammeuttaket på en brenner som er plassert under arbeidsplasslampen og undersiden av arbeidsplasslampen er minst 300 mm!

⇒ Hold fast søylen.

⇒ Trykk inn låsen til høydejusteringen (2).

⇒ Forskyve søylen oppover/nedover.

- ⇒ La låsen sprette ut igjen i den nye posisjonen.
- ▶ Den anbefalte avstanden til arbeidsflaten er 600 mm.

Forskyve

- ⇒ Løsne leddspærren (4).
- ⇒ Flytt arbeidsplasslampen til ønsket posisjon.
- ⇒ Trekk igjen til leddspærren.

Rengjøring/vedlikehold



Før rengjørings- og vedlikeholdsarbeider:

- ▶ Slå av apparatet og trekk nettpluggen!
- ▶ La apparatet avkjøle fullstendig!

Rengjøring



Apparatet skal ikke under noen omstendigheter fordampe.

- ⇒ Tørk av utsiden av arbeidsplasslampen med en myk, tørr klut.
- ⇒ Ikke bruk løsemiddelbaserte, syreholdige eller slipende rengjøringsmidler.

Rengjøring av dekkplaten

Dekkplaten foran lampen kan trekkes ut til siden for rengjøring etter at høyre deksel er fjernet. Se de fullstendige instruksjonene på Internett.

Skifte lampe

Lampen kan skiftes ut.
Lampen skal kun skiftes av en elektriker.

Reservedeler



Bruk kun tilbehør og reservedeler som er levert eller godkjent av Renfert GmbH. Bruk av annet tilbehør eller andre reservedeler kan føre til uforutsigbare ulykker og skader.

Slitasje og reservedeler finnes i reservedelslisten på Internett, se kapittel. "Hjelp og informasjon på nett". Deler som er unntatt fra garantien (slidedeler, forbruksdeler) er merket i reservedelslisten. Serienummer, produksjonsdato og apparat-versjon finner du på typeskiltet til apparatet.

Informasjonsforpliktelser

- ▶ Du finner informasjon om REACH og SVHC på vår Internettside på www.renfert.com i Support-området.

Anvisninger om avfallshåndtering for landene i EU



Apparatet må avfallshåndteres av et spesialfirma. Spesialfirmaet skal informeres om farlige reststoffer i apparatet.



Apparatene som er merket med dette symbolet, skal derfor i EU ikke kasseres som usortert restavfall.

Informasjon om forskriftsmessig avfallsbehandling skal innhentes hos dine lokale myndigheter. Gjør deg kjent med aktuelle muligheter for retur på Internett på www.renfert.com

no

no

Hjälp och information online

www.renfert.com/25000600



Här hittar du följande dokument och information för nedladdning:

- Bruksanvisning
- Snabbstartsguide
- Reservdelslistor och reservdelsritningar
- Instruktioner för reparation
- Vanliga frågor, orsak till och åtgärdande av fel
- Hur man gör - Videor
- Försäkran om överensstämmelse

Observera: De dokument och den information som anges är inte tillgängliga för alla produkter.

Symboler som används

I denna anvisning eller på produkten finns symboler med följande betydelse:



Fara

Det finns en omedelbar risk för personskador. Beakta medföljande dokument!



Elektrisk spänning

Fara p.g.a. elektrisk spänning.



OBS

Om anvisningen inte beaktas finns det risk för skador på produkten.



Anvisning

Anger en anvisning som underlättar hanteringen.



Produkten motsvarar gällande EU-direktiv.



Produkten måste motsvara EU-direktivet 2002/96/EG (WEEE-direktivet).

Ytterligare symboler förklaras när de används.

Säkerhet

Avsedd användning

Produkten används för att belysa tekniska arbetsplatser och är inte avsedd för allmänbelysning.

Den här anvisningens betydelse

Den här bruksanvisningen instruerar om säker användning av produkten.

Om bruksanvisningen inte följs kan det leda till olyckor såsom livsfarlig elektrisk stöt, personskador och materiella skador.

- ⇒ Använd endast produkten enligt denna bruksanvisning.
- ⇒ Ha bruksanvisningen tillgänglig vid produkten.
- ⇒ Överlämna bruksanvisningen till alla kommande användare av produkten.

Krav på operatörerna

- ⇒ Låt endast personer som är 14 år eller äldre och som är vana vid arbetssätt och regler i ett dentaltekniskt laboratorium samt har instruerats i användning av produkten använda produkten.

Produktens säkra skick

Felaktiga, söndriga eller otäta komponenter kan orsaka personskador.

- ⇒ Kontrollera nätkabeln, höljet och andra komponenter, t.ex. anslutningsledning, slangar och kontrollpanel, med avseende på skador, t.ex. böjar, sprickor, porositet och ålderstecken.

⇒ Ta omedelbart den skadade produkten ur drift och dra ut nätkontakten. Skicka iväg produkten för reparation eller avfallshantera den på ett säkert sätt. Fram till dess, säkra produkten mot återinkoppling så att den inte används av misstag.

⇒ Utsätt inte produkten för mekaniska stötar. Får inte falla.

Risker på grund av ändringar och reparationer

Felaktiga ändringar och reparationer på produkten kan leda till olyckor, brand och elektrisk stöt.

⇒ Låt endast fackhandeln reparera produkten. Skicka alternativt iväg den.

Fara på grund av elektrisk stöt och brand

Risk för elektrisk stöt och brand på grund av för hög arbetsspänning eller saknad skyddsledare.

⇒ Håll elkontakten lättåtkomlig.

⇒ Använd endast produkten tillsammans med en elkabel med en landsspecifik kontakt. Låt endast en behörig elektriker göra ändringar på nätkabeln.

⇒ Använd endast produkten om uppgifterna på typskylten stämmer överens med elnätet.

⇒ Anslut endast produkten till uttag som är anslutna till skyddsledarsystemet.

Risk för ögonskador och hudskador

Risk för bländning!

⇒ Titta inte direkt in i lampan!

Risk för brännskador!

Arbetsplatslampans yta blir varm under drift.

⇒ Ta i lampans sida för att justera den!

Produktbeskrivning

Komponentgrupper och funktionselement

se bild 1 (på omslagssidan)

- | | | | |
|----|----------------------|----|---|
| 1 | Kontrollpanel | 12 | Shade mode (Skuggläge) (förinställda värden för det avgivna ljusets färg och ljusstyrka) |
| 2 | Höjjustering/låsning | 13 | Composite mode (Kompositläge) (förinställda värden för det avgivna ljusets färg och ljusstyrka) |
| 3 | Bas | 14 | Color temperature (Det avgivna ljusets färg) |
| 4 | Ledlåsning | 15 | Brightness (Ljusstyrka) |
| 5 | Nätkabel | 16 | Plus-/minusknapp, öka/minska värde |
| 10 | Power | 17 | Intensity (Intensitet) (för ljusstyrka och det avgivna ljusets färg) |
| 11 | Home (Hem) | | |

Leveransomfattning

- 1 Arbetsplatslampa LIGHT 1
- 1 Nätkabel
- 4 Universalskruvar 6 x 35-T30 (endast för 2500 0600)
- 4 Universalpluggar 8 x 40 (endast för 2500 0700)
- 4 Skruvar 4,5 x 45-T25 (endast för 2500 0700)
- 4 Brickor och täcklock (endast för 2500-0700)
- 1 Vinkelskruvmejsel T25 (endast för 2500 0700)
- 1 Bruksanvisning
- 1 Borrmall

Idrifttagning

Uppställning

⇒ Välj uppställningsplatsen så att nätkontakten är lätt åtkomlig.



Arbetsplatslampan bör monteras av två personer!

Optimal placering av arbetsplatsbelysningen

Tester har visat att den bästa belysningen av arbetsplatsen ger när arbetsplatslampan placeras ca 200 mm inuti arbetsplatsen, mätt från bordsskivans framkant till arbetsplatslampans mittlinje, se Fig. 2.

Fästa på arbetsbordet (2500 0600)



För universalskruvarna behövs en Torx-skruvmejsel storlek T30.

⇒ Tryck in höjdjusteringens låsning (2, bild 1) och dra ut innerröret på basen ända till den maximala positionen.

⇒ Böj upp skyddet något till höger och vänster och skjut det uppåt (bild 3).

⇒ Bestäm en lämplig festsättningsplats på arbetsbordet.



För att bestämma lämplig monteringsplats, lossa ledlåset (4, Fig. 1) och kontrollera att du kan flytta arbetsplatslampan till det optimala läget som beskrivits tidigare.

⇒ Positionera arbetsplatslampan på festsättningsplatsen och håll fast den.

⇒ Fäst basen i arbetsbordet med de medföljande skruvarna.

⇒ Kläm fast skyddet på basen igen.



Om nätkabeln ska dras genom bordsplattan, använd medföljande bormall "Bord" för att borra hålet för nätkabeln genom bordsplattan.



För att dra nätkabeln genom bordsplattan måste den monterade nätkontakten tas bort och sedan monteras igen.

Detta arbete ska genomföras av en behörig elektriker!

Fästa på väggen (2500 0700)



OBS!

Väggen måste vara tillräckligt stabil för festsättning av arbetsplatslampan. Det är inte tillåtet att fästa på gipsskiveväggar.



För väggmontering medföljer 4 universalpluggar och 4 skruvar. Vid särskilda väggförhållanden måste ev. särskilda pluggar användas.



Vid bestämning av festsättningspositionen, observera följande:

- ▶ Arbetsplatslampan för väggmontering kan inte justeras i höjdlöd!
- ▶ Det rekommenderade avståndet till arbetsytan är 600 mm.
- ▶ Arbetsplatslampan kan flyttas till det optimala läget som beskrivs ovan.

⇒ Kontrollera att det inte går några el- eller vattenledningar i väggen på avsedd plats.

⇒ Använd medföljande bormall "Vägg" för att bestämma positionen för fästskruvarnas hål.

⇒ Borra hål motsvarande pluggarna som används och sätt i pluggarna.

⇒ För nätkabeln genom skåran i väggplattan (21).

⇒ Håll arbetsplatslampan med väggplattan mot väggen och skruva fast den.

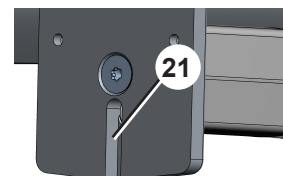

Elektrisk anslutning



Observera anvisningarna i kapitel Fara på grund av elektrisk stöt och brand!

⇒ Sätt i strömkabeln i kontakten på anslutningskabeln på undersidan av arbetsplatslampan.

⇒ Sätt in elkontakten i byggnadens eluttag.

Manövrering

Arbetslampan LIGHT 1 har 3 lägen med förinställda värden för ljusstyrka och ljusfärg samt ett standardläge.

- Standardläge: Värdena för ljusstyrka och ljusfärg kan ändras individuellt.
- Home (Hem) (11): De värden för ljusstyrka och det avgivna ljusets färg som har sparats i detta läge kan ändras och sparas på nytt för Home (Hem)-läget.
- Skuggläge / Bestämning av tandskugga (12): Värdena som lagras i detta läge är baserade på uttalandet från DGZMK (German Society for Dentistry, Oral and Maxillofacial Medicine) och kan inte ändras.
- Kompositläge (13): Detta fördefinierade läge gör att bearbetningstiden för ljushärdande kompositmaterial kan förlängas och kan inte ändras.

Påslagning / Avstängning

⇒ Tryck kortvarigt på Power (10)

- ◆ Arbetsplatslampan slås på.
- ◆ Läget som användes vid den senaste avstängningen ställs in på nytt:
- ◆ Knappen Brightness (Ljusstyrka) (15) lyser upp.
- ◆ Ev. är en motsvarande lägesknapp upplyst.
- ◆ I Intensity (Intensitet)-indikeringen (17) visas det aktuella värdet för ljusstyrkan.

⇒ Tryck på Power (10)

- ◆ De aktuella inställningarna sparas.
- ◆ Arbetsplatslampan stängs av.

Välja läge

⇒ Tryck på knappen för önskat läge (11, 12, 13).

- ◆ Knappen för valt läge lyser upp.

Ställa in ljusstyrka

Ljusstyrkan kan ändras direkt i alla lägen.

- ◆ I Intensity (Intensitet)-indikeringen (17) visas det aktuella värdet för ljusstyrkan.

⇒ Ställ in önskat värde med plus- och minus-knapparna (16).

- ◆ Upplysningen av knappen för ett valt läge släcks.

Ställa in det avgivna ljusets färg

⇒ Tryck på Color temperature (Det avgivna ljusets färg) (14).

- ◆ Color temperature (Det avgivna ljusets färg) (14) lyser upp.
- ◆ I Intensity (Intensitet)-indikeringen (17) visas det aktuella värdet för det avgivna ljusets färg.

⇒ Ställ in önskat värde med plus- och minus-knapparna (16).

- ◆ Efter ca 5 sekunder kopplas det automatiskt tillbaka till inställning av ljusstyrkan.

Spara värden för Home (Hem)

De värden för ljusstyrka och det avgivna ljusets färg som används för Home (Hem) kan ändras och sparas på nytt.

⇒ Ställ in ljusstyrka och det avgivna ljusets färg enligt beskrivningen ovan.

⇒ Tryck långvarigt på Home (Hem)-knappen (11) (längre än 2 sekunder).

- ◆ De aktuella värdena för ljusstyrka och det avgivna ljusets färg sparas.
- ◆ Sparandet bekräftas visuellt genom att Intensity (Intensitet)-indikeringen (17) blinkar.

Justera arbetsplatslampan

Höjdställning



Vid inställning av höjden, se till att avståndet mellan flamöppningen på en brännare som är uppställd under arbetsplatslampan och arbetsplatslampans undersida är minst 300 mm!

⇒ Håll fast pelaren.

⇒ Tryck in höjdställningens låsning (2).

- ⇒ Förskjut pelaren uppåt/nedåt.
- ⇒ Låt låsningen åter hoppa ut i den nya positionen.
- ▶ Det rekommenderade avståndet till arbetsytan är 600 mm.

Flytta

- ⇒ Lossa ledlåsningsen (4).
- ⇒ Flytta arbetsplatslampan till önskad position.
- ⇒ Dra åt ledlåsningsen igen.

Rengöring / Underhåll



Innan rengöring och underhållsarbeten:

- ▶ Stäng av apparaten och dra ut nätkontakten!
- ▶ Låt apparaten svalna helt!

Rengöring



Apparaten får absolut inte rengöras med vatten.

- ⇒ Torka av arbetsplatslampans utsida med en mjuk, torr duk.
- ⇒ Använd inte lösningsmedelsbaserade, sura eller slipande rengöringsmedel.

Rengöra täckskivan

Täckskivan framför ljuskällan kan dras ut i sidled efter att höger skydd har tagits bort. Se fullständiga instruktioner på Internet.

Byta ljuskälla

Ljuskällan kan bytas.
Ljuskällan får endast bytas av en behörig elektriker.

Reservdelar



Använd endast tillbehör och reservdelar levererade eller godkända av företaget Renfert GmbH. Om andra tillbehör eller reservdelar används kan det leda till oförutsägbara olyckor och skador.

Slitage och reservdelar finns i reservdelslistan på Internet, se kapitel. "Hjälp och information online". Delar som inte omfattas av garantin (slitdelar, förbrukningsdelar) är markerade i reservdelslistan. Serienummer, tillverkningsdatum och apparatversion står på apparatens typskylt.

Informationsskyldigheter

- ▶ Du hittar informationen om REACH och SVHC på vår webbplats på www.renfert.com i supportdelen.

Avfallshanteringsinformation för EU-länder



Apparaten måste avfallshanteras av en specialfirma. Specialföretaget måste informeras om farliga rester i apparaten.



Apparaterna märkta med denna symbol får därför inte avfallshanteras som osorterat kommunalt avfall inom EU.

Ta kontakt med kommunen angående den föreskrivna avfallshanteringen.

Du hittar informationen om lättaste sättet för återlämning på internet på www.renfert.com

EG-Konformitätserklärung

DE

Renfert GmbH, Industriegebiet, 78247 Hilzingen / Germany

Hiermit erklären wir, dass das Produkt

LIGHT 1

allen einschlägigen Bestimmungen der folgenden Richtlinien entspricht:

2014/35/EU (Niederspannungsrichtlinie)

2014/30/EU (EMV Richtlinie)

2011/65/EU (RoHS)

2009/125/EG(Öko-Design)

Folgende harmonisierte Normen wurden angewendet:

EN IEC 60598-1:2021, +A11:2022, EN 60598-2-1:1989, EN

61347-1: 2015, EN 61347-2-13: 2014, EN 62493: 2010,

EN IEC 55015: 2019, + A11: 2020, EN 61547: 2009, EN

62471: 2008, EN IEC 63000: 2018

Bevollmächtigt für das

Zusammenstellen der technischen

Unterlagen:

Hans Peter Jilg

c/o Renfert GmbH

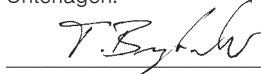

Tilo Burgbacher,

Leiter Konstruktion und Geräteentwicklung

Hilzingen, 15.07.2024

EC Declaration of conformity

EN

Renfert GmbH, Industriegebiet, 78247 Hilzingen / Germany

Herewith we declare that the product

LIGHT 1

is in compliance with the relevant requirements in the following directives:

2014/35/EU (Low voltage equipment)

2014/30/EU (Electromagnetic compatibility)

2011/65/EU (RoHS)

2009/125/EC(Eco-Design)

Harmonized specifications applied:

EN IEC 60598-1:2021, +A11:2022, EN 60598-2-1:1989, EN

61347-1: 2015, EN 61347-2-13: 2014, EN 62493: 2010,

EN IEC 55015: 2019, + A11: 2020, EN 61547: 2009, EN

62471: 2008, EN IEC 63000: 2018

Authorised to compile the technical documentation:

Hans Peter Jilg

c/o Renfert GmbH



Tilo Burgbacher,

Engineering Director

Hilzingen, 15.07.2024

Déclaration de conformité CE

FR

Renfert GmbH, Industriegebiet, 78247 Hilzingen / Germany

Par la présente, nous certifions que le produit

LIGHT 1

est conforme à toutes les prescriptions applicables aux les directives européennes suivantes :

2014/35/UE (relative aux basses tensions)

2014/30/UE (relative à la compatibilité électromagnétique)

2011/65/UE (RoHS)

2009/125/EC(Eco-Design)

Normes harmonisées appliquées:

EN IEC 60598-1:2021, +A11:2022, EN 60598-2-1:1989, EN

61347-1: 2015, EN 61347-2-13: 2014, EN 62493: 2010,

EN IEC 55015: 2019, + A11: 2020, EN 61547: 2009, EN

62471: 2008, EN IEC 63000: 2018

Mandataire pour la composition de la documentation technique:

Hans Peter Jilg

c/o Renfert GmbH

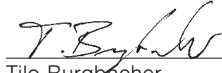

Tilo Burgbacher,

Chef du bureau d'études

Hilzingen, 15.07.2024

Dichiarazione di conformità CE

IT

Renfert GmbH, Industriegebiet, 78247 Hilzingen / Germany

Con la presente dichiariamo che il prodotto

LIGHT 1

è conforme alle seguenti direttive europee:

2014/35/UE (direttiva bassa tensione)

2014/30/UE (direttiva compatibilità elettromagnetica)

2011/65/UE (RoHS)

2009/125/EC(Eco-Design)

Le seguenti norme armonizzate sono state applicate:

EN IEC 60598-1:2021, +A11:2022, EN 60598-2-1:1989, EN

61347-1: 2015, EN 61347-2-13: 2014, EN 62493: 2010,

EN IEC 55015: 2019, + A11: 2020, EN 61547: 2009, EN

62471: 2008, EN IEC 63000: 2018

Mandatario per la composizione della documentazione tecnica:

Hans Peter Jilg

c/o Renfert GmbH

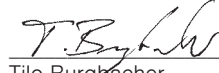

Tilo Burgbacher,

Capo reparto costruzione e sviluppo apparecchi

Hilzingen, 15.07.2024

Declaración de Conformidad CE

ES

Renfert GmbH, Industriegebiet, 78247 Hilzingen / Alemania

Por la presente declaramos que el producto

LIGHT 1

con las disposiciones pertinentes de las siguientes directivas:

2014/35/UE (Directiva de Baja Tensión)

2014/30/UE (Directiva de Compatibilidad Electromagnética)

2011/65/UE (RoHS)

2009/125/EC(Eco-Design)

Se ha cumplido con las siguientes normas armonizadas:

EN IEC 60598-1:2021, +A11:2022, EN 60598-2-1:1989, EN

61347-1: 2015, EN 61347-2-13: 2014, EN 62493: 2010,

EN IEC 55015: 2019, + A11: 2020, EN 61547: 2009, EN

62471: 2008, EN IEC 63000: 2018

Persona autorizada para elaborar el expediente técnico:

Hans Peter Jilg

c/o Renfert GmbH

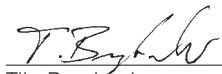

Tilo Burgbacher,

Director de Construcción y Desarrollo de Maquinaria

Hilzingen, el 15.07.2024

Declaração CE de conformidade

PT

Renfert GmbH, Industriegebiet, 78247 Hilzingen / Germany

Declaramos que o produto

LIGHT 1

corresponde às seguintes Directivas Europeias:

2014/35/UE (Directiva de baixa tensão)

2014/30/UE (Directiva CEM)

2011/65/UE (RoHS)

2009/125/EC(Eco-Design)

cumpre todas as determinações correspondentes das seguintes directivas:

EN IEC 60598-1:2021, +A11:2022, EN 60598-2-1:1989, EN

61347-1: 2015, EN 61347-2-13: 2014, EN 62493: 2010,

EN IEC 55015: 2019, + A11: 2020, EN 61547: 2009, EN

62471: 2008, EN IEC 63000: 2018

Responsável pela compilação dos documentos técnicos:

Hans Peter Jilg

c/o Renfert GmbH

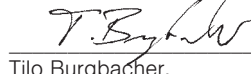

Tilo Burgbacher,

Director de construção e desenvolvimento de aparelhos

Hilzingen, a 15/07/2024

AT Uygunluk Beyanı

TR

Renfert GmbH, Industriegebiet, 78247 Hilzingen / Germany

Aşağıda belirtilen ürünün

LIGHT 1

aşağıda belirtilen AB Yönetmelikleri ile uyumlu olduğunu beyan etmekteyiz:

2014/35/EU (Alçak Gerilim Yönetmeliği)
2014/30/EU (Elektromanyetik Uyumluluk Yönetmeliği)
2011/65/EU (RoHS)

2009/125/EC(Eco-Design)

sıralanmış olan direktiflerin tüm kriterlerine uygun olduğunu beyan ederiz:

EN IEC 60598-1:2021, +A11:2022, EN 60598-2-1:1989, EN 61347-1: 2015, EN 61347-2-13: 2014, EN 62493: 2010, EN IEC 55015: 2019, + A11: 2020, EN 61547: 2009, EN 62471: 2008, EN IEC 63000: 2018

Teknik evrakların düzenlenmesi için yetkili kişi:

Hans Peter Jilg
c/o Renfert GmbH

Tilo Burgbacher,

Teknik Tasarım ve Cihaz Geliştirme Müdürü

Hilzingen, 15.07.2024

Deklaracja zgodności UE

PL

Renfert GmbH, Industriegebiet, 78247 Hilzingen / Germany

Niniejszym oświadczamy, że produkt (wyrób)

LIGHT 1

odpowiada wszystkim odnośnym postanowieniom następujących wytycznych:

2014/35/UE (wytyczna niskiego napięcia)
2014/30/UE (Wytyczna zgodności elektromagnetyczne)
2011/65/UE (RoHS)

2009/125/EC(Eco-Design)

Zostały dotrzymane następujące zgodne normy:

EN IEC 60598-1:2021, +A11:2022, EN 60598-2-1:1989, EN 61347-1: 2015, EN 61347-2-13: 2014, EN 62493: 2010, EN IEC 55015: 2019, + A11: 2020, EN 61547: 2009, EN 62471: 2008, EN IEC 63000: 2018

Osoba upoważniona do zestawienia dokumentów technicznych:

Hans Peter Jilg
c/o Renfert GmbH

Tilo Burgbacher,

kierownik działu konstrukcji i rozwoju urządzeń

Hilzingen, 15.07.2024

EU整合性声明

JA

レンフェルト有限公司、インツスツリーゲビト、78247 ヒルツィンゲン/ドイツ

私共はこの製品について宣言します。

LIGHT 1

次の指令における、すべての当該規定に適合しています。:

2014/35/EU (低圧命令)
2014/30/EU (電磁気耐性命令)
2011/65/EU (RoHS)

2009/125/EC(Eco-Design)

以下の整合規格が適用された:

EN IEC 60598-1:2021, +A11:2022, EN 60598-2-1:1989, EN 61347-1: 2015, EN 61347-2-13: 2014, EN 62493: 2010, EN IEC 55015: 2019, + A11: 2020, EN 61547: 2009, EN 62471: 2008, EN IEC 63000: 2018

技術構造ファイルの編成について、全権を有しています。:

Hans Peter Jilg
c/o Renfert GmbH

ティロ オルクバッハー

設計機器開発部長

ヒルツィンゲン、2024年07月15日

EU 규정 적합성 선언

KO

Renfert GmbH, Industriegebiet, 78247 Hilzingen / Germany

당사는 본 제품에 대해 다음과 같이 선언합니다

LIGHT 1

은(는) 다음 지침의 관련 요건을 준수합니다:

2014/35/EU (저전압 가이드라인)
2014/30/EU (전자파 적합성 가이드라인)
2011/65/EU (RoHS)

2009/125/EC(Eco-Design)

다음 일원화 규범이 적용되었습니다:

EN IEC 60598-1:2021, +A11:2022, EN 60598-2-1:1989, EN 61347-1: 2015, EN 61347-2-13: 2014, EN 62493: 2010, EN IEC 55015: 2019, + A11: 2020, EN 61547: 2009, EN 62471: 2008, EN IEC 63000: 2018

기술문서를 제작하도록 승인 받았습니니다:

Hans Peter Jilg
c/o Renfert GmbH

Tilo Burgbacher,

기기설계 개발부장

독일 Hilzingen, 2024년 07월 15일

EF-overensstemmelseserklæring

DA

Renfert GmbH, Industriegebiet, 78247 Hilzingen / Germany

Hermed erklærer vi, at produktet

LIGHT 1

opfylder alle gældende bestemmelser i følgende direktiver:

2014/35/EU (lavspændingsdirektiv)
2014/30/EU (EMC-direktiv)
2011/65/EU (RoHS)

2009/125/EC(Eco-Design)

Følgende harmoniserede standarder blev anvendt:

EN IEC 60598-1:2021, +A11:2022, EN 60598-2-1:1989, EN 61347-1: 2015, EN 61347-2-13: 2014, EN 62493: 2010, EN IEC 55015: 2019, + A11: 2020, EN 61547: 2009, EN 62471: 2008, EN IEC 63000: 2018

Befuldret til at underskrive sammenstillingen af de tekniske bilag:

Hans Peter Jilg
c/o Renfert GmbH

Tilo Burgbacher,

Leder konstruktion og apparatudvikling

Hilzingen, 15.07.2024

EC-konformitetserklæring

NO

Renfert GmbH, Industriegebiet, 78247 Hilzingen / Germany

Herved erklærer vi at produktet

LIGHT 1

er i overensstemmelse med følgende europeiske direktiver:

2014/35/EU (lavspenningsdirektiv)
2014/30/EU (EMC-direktiv)
2011/65/EU (RoHS)

2009/125/EC(Eco-Design)

er i overensstemmelse med alle gjeldende bestemmelser i følgende direktiver:

EN IEC 60598-1:2021, +A11:2022, EN 60598-2-1:1989, EN 61347-1: 2015, EN 61347-2-13: 2014, EN 62493: 2010, EN IEC 55015: 2019, + A11: 2020, EN 61547: 2009, EN 62471: 2008, EN IEC 63000: 2018

Bemyndiget til å sette sammen den tekniske dokumentasjonen:

Hans Peter Jilg
c/o Renfert GmbH

Tilo Burgbacher,

Leder konstruksjon og utstyrsutvikling

Hilzingen, 15.07.2024

EG-försäkran om överensstämmelse SV

Renfert GmbH, Industriegebiet, 78247 Hilzingen / Germany

Härmed förklarar vi att produkten

LIGHT 1

motsvarar alla gällande bestämmelser i följande riktlinjer:

2014/35/EU (Lågspänningsdirektiv)

2014/30/EU (EMC-direktiv)

2011/65/EU (RoHS)

2009/125/EC(Eco-Design)

Följande harmoniserade normer har tillämpats:

EN IEC 60598-1:2021, +A11:2022, EN 60598-2-1:1989, EN

61347-1: 2015, EN 61347-2-13: 2014, EN 62493: 2010,

EN IEC 55015: 2019, + A11: 2020, EN 61547: 2009, EN

62471: 2008, EN IEC 63000: 2018

Fullmakt att ställa samman den
tekniska dokumentationen:

Hans Peter Jilg
c/o Renfert GmbH

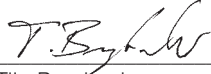

Tilo Burgbacher,
Konstruktionsledare och apparatutveckling

Hilzingen, 2024.07.15

EY-vaatimusten mukaisuusvakuutus fi

Renfert GmbH, Industriegebiet, 78247 Hilzingen / Germany

Vakuutamme täten, että tuote

LIGHT 1

vastaa seuraavien direktiivien kaikkia voimassa olevia
määräyksiä:

2014/35/EU (pienjännittdirektiivi)

2014/30/EU (EMC-direktiivi)

2011/65/EU (RoHS)

2009/125/EC(Eco-Design)

Seuraavia yhdenmukaistettuja standardeja on sovellettu:

EN IEC 60598-1:2021, +A11:2022, EN 60598-2-1:1989, EN

61347-1: 2015, EN 61347-2-13: 2014, EN 62493: 2010,

EN IEC 55015: 2019, + A11: 2020, EN 61547: 2009, EN

62471: 2008, EN IEC 63000: 2018

Teknisten asiakirjojen laatimiseen
valtuutettu henkilö:

Hans Peter Jilg
c/o Renfert GmbH

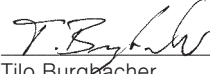

Tilo Burgbacher,
Rakennus- ja laitekehitysosaston johtaja

Hilzingen, 15.07.2024

Technical Data

Item number:	2500 0600	2500 0700
Nominal voltage / VAC:	100 - 240	
Permissible mains voltage / VAC:	100 - 240	
Mains frequency / Hz:	50 / 60	
Power consumption / W:	53	
Dimensions		
Min. (retracted) (width x height x depth) / mm [inch]:	645 x 515 x 235 [25.4 x 20.3 x 9.25]	660 x 88 x 310 [26.0 x 3.5 x 12.2]
Max. (extended) (width x height x depth) / mm [inch]:	685 x 750 x 660 [27.0 x 29.5 x 26.0]	660 x 88 x 515 [26.0 x 3.5 x 20.3]
Weight / kg [lbs.]:	3,7 [8.16]	2,9 [6.39]
Useful luminous flux, max. (lm):	3250	
Color temperature (K), approx.:	3000 - 6000	
UGR value:	19	
Energy efficiency class of the light source provided:	A+	
Ambient conditions for safe operation		
Ambient conditions:	Indoors	
Ambient temperature; ta / °C [F]:	35 [95]	
Ambient conditions for storage and transport		
Ambient temperature	- 20 to + 60 °C [- 4 to + 140 °F]	
Maximum relative humidity	80 %	

**Hochaktuell und ausführlich auf ...
Up to date and in detail at ...
Actualisé et détaillé sous ...
Aggiornato e dettagliato su ...
La máxima actualidad y detalle en ...
Актуально и подробно на ...**

www.renfert.com

Renfert GmbH • Untere Gießwiesen 2 • 78247 Hilzingen/Germany
Tel.: +49 7731 82 08-0 • Fax: +49 7731 82 08-70
www.renfert.com • info@renfert.com

Renfert USA • 3718 Illinois Avenue • St. Charles IL 60174/USA
Tel.: +1 6307 62 18 03 • Fax: +1 6307 62 97 87
www.renfert.com • info@renfertusa.com
USA: Free call 800 336 7422